



Технічний каталог

10/2020

радіатори панельні



PURMO

GROUP

ЛІДЕР НА СВІТОВОМУ РИНКУ ОБІГРІВАЧІВ

Бренд Purmo є власністю концерну Purmo Group, що виробляє щороку 9 мільйонів обігрівачів, що робить концерн найбільшим виробником систем опалення у світі. Під маркою Purmo в Польщі продаються такі типи обігрівачів: панельні, декоративні, для ванних кімнат, каналні, колонні та електричні, а також системи поверхневого і радіаторного опалення. Компанія Purmo Group має

свої виробничі підприємства в 15 країнах Європи і експортує свою продукцію в 50 країн в усьому світі. На підприємствах концерну зайнято більше 4000 висококваліфікованих і досвідчених фахівців. Свою сильну і стабільну ринкову позицію концерн завоював завдяки невпинній турботі про якість і інноваційність пропонованих ним рішень. Найбільше підприємство концерну Purmo Group знаходиться в місті Рибник.

панельні радіатори

характеристики.....	4
 Compact.....	10
 Ventil Compact.....	16
 Ventil Compact M.....	22
 Hygiene.....	28
 Ventil Hygiene.....	34
 Plan Compact.....	40
 Plan Ventil Compact.....	46
 Plan Ventil Compact M.....	52
 Plan Hygiene.....	58
 Plan Ventil Hygiene.....	64
 Ramo Compact.....	70
 Ramo Ventil Compact.....	76
 Ramo Ventil Compact M.....	82

































панельні радіатори

характеристики.....	88
 Plint вис. 200 мм.....	91
 Plint P вис. 200 мм.....	92
 Plint R вис. 200 мм.....	93
 Plint PD вис. 200 мм.....	94
 Plint RD вис. 200 мм.....	95











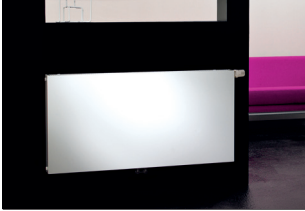



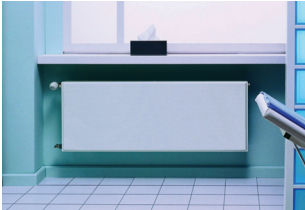



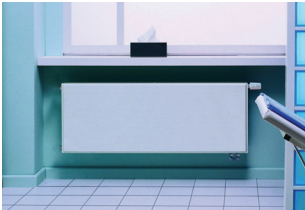







додаткова інформація

коригувальні коефіцієнти.....	96
способи під'єднання.....	98
гідравлічні характеристики.....	99
термоголовки для радіаторів.....	101
аксесуари.....	102
радіатори в спеціальному виконанні.....	109
про компанію.....	110
кольори.....	111

Огляд типів

		ТИПИ
	<p>Compact 4 приєднувальні патрубки</p> <p>вис. [мм]: 300, 400, 450, 500, 550, 600, 900 довж. [мм]: 400, 500, 600, 700, 800, 900, 1000, 1100, 1200, 1400, 1600, 1800, 2000, 2300, 2600, 3000</p>	<p>11 </p> <p>21s </p> <p>22 </p> <p>33 </p>
	<p>Ventil Compact 6 приєднувальних патрубків</p> <p>вис. [мм]: 300, 400, 450, 500, 600, 900 довж. [мм]: 400, 500, 600, 700, 800, 900, 1000, 1100, 1200, 1400, 1600, 1800, 2000, 2300, 2600, 3000</p>	<p>11 </p> <p>21s </p> <p>22 </p> <p>33 </p>
	<p>Ventil Compact M 6 приєднувальних патрубків</p> <p>вис. [мм]: 300, 500, 600, 900 довж. [мм]: 400, 500, 600, 700, 800, 900, 1000, 1100, 1200, 1400, 1600, 1800, 2000, 2300*, 2600*, 3000*</p> <p>* окрім Ventil Compact M висотою 900 мм</p>	<p>11 </p> <p>21s </p> <p>22 </p> <p>33 </p>
	<p>Hygiene 4 приєднувальні патрубки</p> <p>вис. [мм]: 300, 400, 450, 500, 550, 600, 900 довж. [мм]: 400, 500, 600, 700, 800, 900, 1000, 1100, 1200, 1400, 1600, 1800, 2000, 2300, 2600, 3000</p>	<p>10 </p> <p>20 </p> <p>30 </p>
	<p>Ventil Hygiene 6 приєднувальних патрубків</p> <p>вис. [мм]: 300, 400, 450, 500, 600, 900 довж. [мм]: 400, 500, 600, 700, 800, 900, 1000, 1100, 1200, 1400, 1600, 1800, 2000, 2300, 2600, 3000</p>	<p>10 </p> <p>20 </p> <p>30 </p>
	<p>Plan Compact 4 приєднувальні патрубки</p> <p>вис. [мм]: 300, 400, 500, 550, 600, 900 довж. [мм]: 400, 500, 600, 700, 800, 900, 1000, 1100, 1200, 1400, 1600, 1800, 2000, 2300*, 2600*, 3000*</p> <p>* окрім Plan Compact висотою 900 мм</p>	<p>11 </p> <p>21s </p> <p>22 </p> <p>33 </p>
	<p>Plan Ventil Compact 6 приєднувальних патрубків</p> <p>вис. [мм]: 300, 400, 500, 600, 900 довж. [мм]: 400, 500, 600, 700, 800, 900, 1000, 1100, 1200, 1400, 1600, 1800, 2000, 2300*, 2600*, 3000*</p> <p>* окрім Plan Ventil Compact висотою 900 мм</p>	<p>11 </p> <p>21s </p> <p>22 </p> <p>33 </p>

Огляд типів

		ТИПИ
	<p>Plan Ventil Compact M 6 приєднувальних патрубків</p> <p>вис. [мм]: 300, 500, 600, 900 довж. [мм]: 400, 500, 600, 700, 800, 900, 1000, 1100, 1200, 1400, 1600, 1800, 2000, 2300*, 2600*, 3000*</p> <p>* окрім Plan Ventil Compact M висотою 900 мм</p>	<p>11 </p> <p>21s </p> <p>22 </p> <p>33 </p>
	<p>Plan Hygiene 4 приєднувальні патрубки</p> <p>вис. [мм]: 300, 500, 600, 900 довж. [мм]: 400, 500, 600, 700, 800, 900, 1000, 1100, 1200, 1400, 1600, 1800, 2000, 2300*, 2600*, 3000*</p> <p>* окрім Plan Hygiene висотою 900 мм</p>	<p>10 </p> <p>20 </p> <p>30 </p>
	<p>Plan Ventil Hygiene 6 приєднувальних патрубків</p> <p>вис. [мм]: 300, 500, 600, 900 довж. [мм]: 400, 500, 600, 700, 800, 900, 1000, 1100, 1200, 1400, 1600, 1800, 2000, 2300*, 2600*, 3000*</p> <p>* окрім Plan Ventil Hygiene висотою 900 мм</p>	<p>10 </p> <p>20 </p> <p>30 </p>
	<p>Ramo Compact 4 приєднувальні патрубки</p> <p>вис. [мм]: 300, 400, 500, 600, 900 довж. [мм]: 400, 500, 600, 800, 1000, 1200, 1400, 1600, 1800, 2000, 2300*, 2600*, 3000*</p> <p>* окрім Ramo Compact висотою 900 мм</p>	<p>11 </p> <p>21s </p> <p>22 </p> <p>33 </p>
	<p>Ramo Ventil Compact 6 приєднувальних патрубків</p> <p>вис. [мм]: 300, 400, 500, 600, 900 довж. [мм]: 400, 500, 600, 800, 1000, 1200, 1400, 1600, 1800, 2000, 2300*, 2600*, 3000*</p> <p>* окрім Ramo Ventil Compact висотою 900 мм</p>	<p>11 </p> <p>21s </p> <p>22 </p> <p>33 </p>
	<p>Ramo Ventil Compact M 6 приєднувальних патрубків</p> <p>вис. [мм]: 300, 500, 600, 900 довж. [мм]: 400, 500, 600, 800, 1000, 1200, 1400, 1600, 1800, 2000, 2300*, 2600*, 3000*</p> <p>* окрім Ramo Ventil Compact M висотою 900 мм</p>	<p>11 </p> <p>21s </p> <p>22 </p> <p>33 </p>

Умови використання панельних радіаторів



Радіатори PURMO призначені для використання в насосних системах центрального опалення, виконаних з чорних сталевих, мідних або синтетичних труб з антидифузійним бар'єром, в яких нагрівальним агентом є вода. Їх можна застосовувати як в одно-, так і в двотрубних системах. Крім того, ці радіатори можна встановлювати в гравітаційних системах, але з обмеженнями, що випливають з їх гідравлічного опору.

Радіатори PURMO призначені для опалення житлових, офісних, сервісних та інших приміщень, у яких відсутній шкідливий кородуючий вплив речовин, що містяться у повітрі, тобто немає постійного чи періодичного відсиривання поверхні радіатора. У приміщеннях, де такі несприятливі впливи мають місце – наприклад, у ванних кімнатах, пральнях, лазнях, критих басейнах, холодильних камерах, на автомобільних мийках, підприємствах з переробки продуктів харчування необхідно використовувати лише гігієнічні радіатори Purmo з антикорозійним покриттям. Також не допускається встановлення радіаторів Purmo в будинках, які в перший рік після побудови або модернізації не будуть опалюватись. Радіатори PURMO необхідно використовувати в герметичних закритих системах центрального опалення, захищених мембранними розширювальними баками. Допускається їх встановлення у невеликих відкритих системах тепловою потужністю до 25 кВт, але за умови використання допущених до застосування інгібіторів корозії.

Системи з радіаторами PURMO повинні наповнюватись і поповнюватись водою відповідної якості, найважливіші якісні показники якої не можуть перевищувати нижченаведених значень:

- сумарний вміст хлор-іонів і сульфатних іонів не повинен перевищувати 150 мг/л (для систем з мідних труб - 50 мг/л),
- вміст кисню не повинен перевищувати 0,1 мг/л,
- показник рН води має знаходитись у межах від 7,0 до 10,0,
- загальна жорсткість не повинна перевищувати 4,0 мг-екв/л.

Не допускається, крім аварійних випадків, повний злив води з систем центрального опалення. У разі необхідності спорожнення системи, наприклад, під час ремонту, воду слід видалити лише з тієї частини, з якої необхідно. Після виконання робіт спорожнену частину системи необхідно негайно знову наповнити водою. Річне скорочення кількості води в системі центрального опалення не має перевищувати 5% місткості всієї системи закритого типу і 10% місткості всієї системи відкритого типу. Забороняється встановлювати радіатори в системах, у яких максимальний робочий тиск може піднятися вище 10 бар, а температура - вище 110 °С. Під час випробування системи на герметичність цей тиск не повинен перевищувати 13 бар. Джерелом тепла для систем центрального опалення, обладнаних радіаторами PURMO, можуть бути котли або обладнані теплообмінниками теплоцентри. Не допускається використання радіаторів у системах центрального опалення, з'єднаних безпосередньо з високотемпературною тепломережею – наприклад, за допомогою гідролеваторних вузлів або вузлів насосного змішування.

Радіатори необхідно встановлювати, не знімаючи індивідуальної фабричної упаковки. Ця упаковка має залишатися на радіаторі навіть при введенні системи центрального опалення в дію з метою опалення будівлі під час оздоблювальних робіт або для просушування будівлі. Рекоменується зняти упаковку лише після закінчення всіх оздоблювальних робіт. Радіатори PURMO слід зберігати лише в закритих і сухих складських приміщеннях. Забороняється зберігати радіатори під відкритим небом або у вологих складських приміщеннях. Транспортувати радіатори необхідно з належною обережністю: перевозити в сухих і закритих вантажних відсіках.

Не можна чистити поверхню радіатора з використанням засобів для чищення, що містять розчинники, кислоти або інші речовини, що викликають корозію.

виробництво

Панельні радіатори PURMO виготовляються зі сталевого холоднокатаного листа, відповідно до EN 10130 і EN 10131, що поставляється у вигляді стрічки, згорнутої в бухти. Штампування нагрівальних панелей з кроком вертикальних водяних каналів 33,3 мм (Vertical – 50 мм) здійснюється на повністю автоматизованих виробничих лініях з комп'ютерним керуванням, де на одній технологічній лінії (з'єднаній роликівими конвеєрами) отримують виріб, що потребує лише фарбування та пакування. Процеси фарбування та пакування також автоматизовані. Панельні радіатори типу Plan Compact, Plan Ventil Compact, Plan Ventil Compact M, Plint P, Plan Hygiene і Plan Ventil Hygiene обладнані додатковою декоративною плоскою фронтальною пластиною, що наклеюється на передню нагрівальну панель. В моделі Plint PD висотою 200 мм декоративна пластина наклеєна також і на задню нагрівальну панель.

Панельні радіатори типу Ramo Compact, Ramo Ventil Compact, Ramo Ventil Compact M і Plint R обладнані додатковою декоративною плоскою фронтальною пластиною з видавленими легкими горизонтальними борозенками, що наклеюється на передню панель радіатора. В моделі Plint RD висотою 200 мм декоративна пластина наклеєна також і на задню панель радіатора.

фарбування

Необроблені радіатори після проходження перших етапів технологічного процесу піддаються потім процесам, що забезпечують отримання готового лакофарбового покриття, в такому порядку:

- підготовка поверхні (миття, знежирення, залізна окисна фосфатизація поверхні, промивання) під час проходження через мийку зі встановленою душовою системою з використанням спеціальних хімічних засобів,
- ґрунтувальне фарбування методом катафорезу другого покоління KTL II шляхом занурення всього радіатора у ґрунтувальну фарбу білого кольору, що забезпечує чудовий захист від корозії,
- просушування після ґрунтувального фарбування в камері краплевідокремлення та тунельній газовій сушарці,
- фарбування епоксидною порошковою фарбою шляхом напилювання її на поверхню радіатора електростатичним методом у лакувальній кабіні з використанням спеціального лакувального обладнання.
- спікання нанесених захисних шарів у печі при температурі 190°C

Стандартним кольором для всіх панельних радіаторів з профільованою та гладкою передньою панеллю є білий RAL 9016. Інші кольори за шкалою RAL можна отримати на запит за додаткову плату.



Підготовка поверхні радіатора



Кольорові радіатори за шкалою RAL

Умови використання панельних радіаторів



Упаковка радіаторів

Тип радіатора	Кількість на піддоні
тип 10	12 штук
тип 11	12 штук
тип 20	7 штук
тип 21 s	10 штук
тип 22	7 штук
тип 30	5 штук
тип 33	5 штук
тип 44	4 штуки

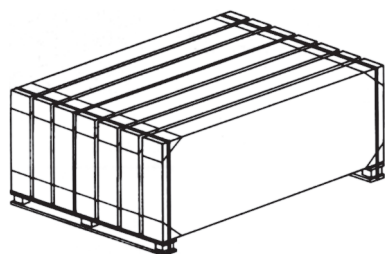

Розміщення радіаторів на піддоні

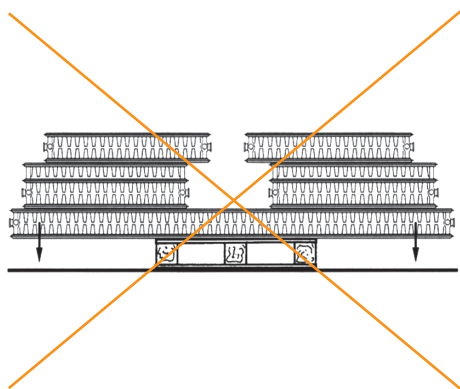

Приклад неправильного складування, що призводить до пошкодження радіаторів

упаковка

Панельні радіатори з профільованою та плоскою передньою панеллю поставляються в захисній упаковці, що дозволяє встановлювати радіатор без необхідності її видалення. Радіатори запаковуються на фабриці у термозбіжну плівку. Додаткова упаковка під плівкою складається з 2 розташованих уздовж радіатора знизу та згори міцних листів гофрованого картону, що захищають його ребра. Крім того, кути радіаторів захищаються чотирма пластмасовими накладками.

Під час встановлення радіатора в систему слід відкривати упаковку лише у потрібному місці. Лише після закінчення всіх робіт у приміщенні, які можуть пошкодити радіатори, видалається вся упаковка. У процесі нагрівання всю упаковку має бути повністю видалено. Окремі радіатори встановлюються вертикально на дерев'яних піддонах і стягуються разом стрічкою, що запобігає неконтрольованим переміщенням радіаторів під час складування і транспортування.

транспортування і складування

Транспортувати радіатори необхідно з належною обережністю: перевозити в сухих і закритих вантажних відсіках. Як піддони, так і окремі радіатори під час транспортування необхідно захистити таким чином, щоб вони не переміщувались. Завантаження та розвантаження радіаторів має здійснюватись так, щоб не пошкодити лакофарбове покриття і не деформувати радіатор від ударів. Радіатори необхідно зберігати у закритих сухих приміщеннях та захищати їх від контакту з вологою та їдкими речовинами, які можуть призвести до пошкодження покриття. Радіатори не можна зберігати під відкритим небом, навіть якщо вони захищені плівкою або брезентом. У разі появи вологи всередині упаковки необхідно негайно видалити її, а радіатор висушити.

Радіатори слід зберігати на піддонах, а зняті з піддонів – встановлювати у вертикальному положенні, захищаючи від пошкодження, особливо їх нижні ребра. Радіатори не можна кидати і тягнути по підлозі. Неправильне транспортування та складське зберігання радіаторів може призвести до їх розгерметизації. Особливо довгі радіатори не можна зберігати або транспортувати на маленьких піддонах у лежачому положенні. Те ж саме стосується ситуації, коли виступаючі краї довгого радіатора будуть прикладені стопкою менших радіаторів, що викликає прогин донизу та деформацію радіатора, що лежить внизу.



	Compact	Ventil Compact	Ventil Compact M	Hygiene	Ventil Hygiene	Plan Compact	Plan Ventil Compact	Plan Ventil Compact M	Plan Hygiene	Plan Ventil Hygiene	Ramo Compact	Ramo Ventil Compact	Ramo Ventil Compact M	Vertical
профільована передня панель	x	x	x	x	x	-	-	-	-	-	-	-	-	x
гладка передня панель	-	-	-	-	-	x	x	x	x	x	x	x	x	-
максимальний робочий тиск [бар]	10	10	10	10	10	10	10	10	10	10	10	10	10	6
кількість патрубків - бічні + нижні	4	4+2	4+2	4	4+2	4	4+2	4+2	4	4+2	4	4+2	4+2	0+4
бічне під'єднання - GW 1/2"	x	x	x	x	x	x	x	x	x	x	x	x	x	-
нижнє під'єднання - GW 1/2"	-	x	-	-	x	-	x	-	-	x	-	x	-	x
нижнє центральне під'єднання - GW 1/2"	-	-	x	-	-	-	-	x	-	-	-	-	x	x
кронштейни в комплекті з радіатором	x	x	x	- ¹⁾	- ¹⁾	x	x	x	- ¹⁾	- ¹⁾	x	x	x	x
бічні накладки	x	x	x	-	-	x	x	x	-	-	x	x	x	x
верхня накладка	x	x	x	-	-	x	x	x	-	-	x	x	x	-
вбудована клапанна вставка	-	x	x	-	x	-	x	x	-	x	-	x	x	-

Примітка:

¹⁾ Радіатори Hygiene, Ventil Hygiene, Plan Hygiene і Plan Ventil Hygiene не мають кріплень у комплекті. Спеціальні кріплення для лікарняних радіаторів типу Monclac MCK – на замовлення. Більше інформації на ст. 30, 36, 60, 66.

теплова потужність радіаторів

Теплову потужність радіаторів Purmo визначено відповідно до EN 442 на підставі вимірювань у лабораторії. В якості параметрів випробування прийнято температури 75/65/20 °C.

Теплову потужність радіаторів для інших параметрів можна розрахувати за нижченаведеною формулою:

$$\Phi = \Phi_n \left[\frac{\Delta t}{\Delta t_n} \right]^n$$

де:
 Φ - теплова потужність радіатора [Вт]
 Φ_n - теплова потужність радіатора, визначена на підставі вимірювань відповідно до EN 442 [Вт]
 Δt - логарифмічна різниця температур [K]
 Δt_n - логарифмічна різниця температур 50 [K], розрахована для температур віднесення 75/65/20 °C
 n - показник ступеня, характерний для даного типу радіатора

Вказівка

Якщо виконується умова $c = \frac{t_p - t_1}{t_z - t_1} < 0,7$, то тоді перепад температур Δt

слід розраховувати за формулою: $\Delta t_{\text{логарифмічна}} = \frac{t_z - t_p}{\ln((t_z - t_1)/(t_p - t_1))}$, а якщо вона

не виконується, то Δt потрібно розраховувати за формулою: $\Delta t_{\text{арифметична}} = \frac{t_z + t_p}{2} - t_1$

де:

t_z - температура води, що живить радіатор [°C]

t_p - температура води, що повертається з радіатора [°C]

t_1 - температура всередині приміщення [°C]

Всі радіатори PURMO мають декларацію відповідності EN 442. Кожен радіатор має фабричне маркування в нижній частині панелі з даними, що містять найменування виробника, країну виготовлення, тип радіатора, номер реєстру відповідності EN 442, максимальний робочий тиск, а також дату та час випуску.

Приблизні номери реєстру відповідності, надруковані всередині радіатора, для окремих типів виглядають таким чином: тип 10 = 0810, тип 11 = 0811, тип 21s = 0812, тип 22 = 0813, тип 33 = 0814



COMPACT (PURMO C)

Панельні радіатори PURMO Compact з профільованими нагрівальними панелями та конвекційними елементами. Обладнані бічними накладками та верхньою накладкою типу «гриль». Чотири приєднувальні отвори з внутрішньою різьбою G ½" роблять можливим бічне під'єднання як справа, так і зліва.

технічні дані

- Матеріал : високоякісний глибокоштампований лист з низьковуглецевої холоднокатаної сталі за EN 10130
- Крок вертикальних водяних каналів : 33,3 мм
- Патрубки : 4 x G ½" бічні
- Робочий тиск : 10 бар
- Максимальна температура : 110 °C
- Випробувальний тиск : 13 бар
- Колір : білий RAL 9016, інші кольори за шкалою RAL - на замовлення
- Аксесуари : кронштейни, пробка, повітровідвідник у комплекті з радіатором.



Радіатори Compact на замовлення є також у спеціальній версії з додатковим антикорозійним захистом

види збоку

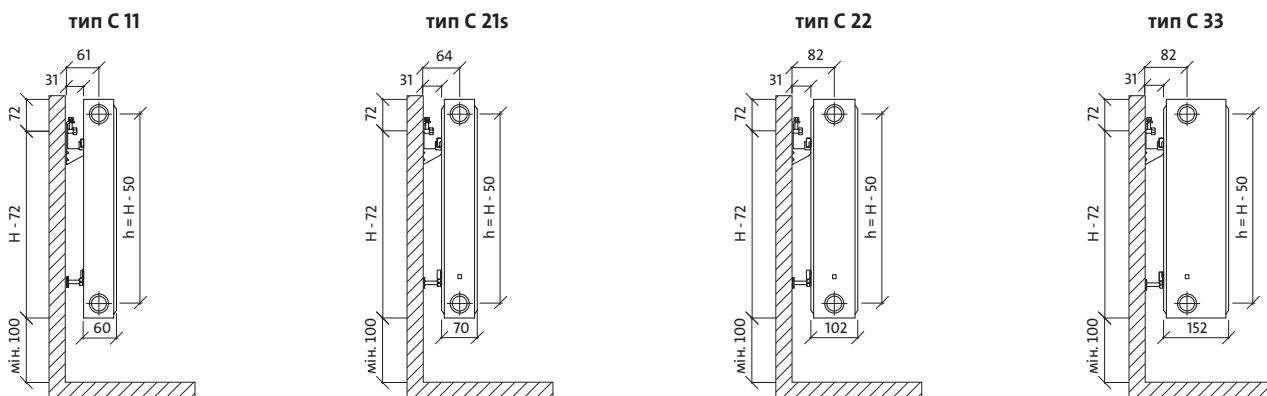

розміри в мм

H = висота
 L = довжина
 h = монтажна відстань

вид спереду

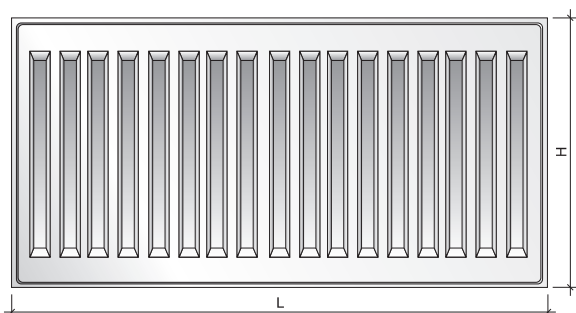

вид ззаду

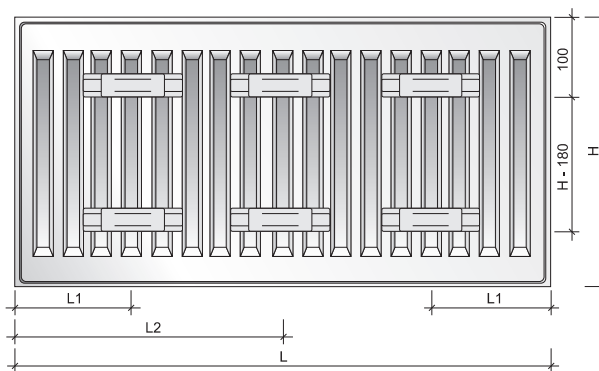

місткість, вага і монтажні розміри

місткість: л/м

вис. тип	300	400	450	500	550	600	900
11	1,7	2,2	2,5	2,7	3,0	3,2	4,5
21s	3,4	4,5	5,0	5,5	6,1	6,6	9,0
22	3,4	4,5	5,0	5,5	6,1	6,6	9,0
33	5,1	6,7	7,5	8,2	9,0	9,8	13,3

вага: кг/м

вис. тип	300	400	450	500	550	600	900
11	8,9	11,6	13,7	14,4	15,8	17,2	26,2
21s	13,3	17,5	21,0	21,8	24,6	26,3	38,6
22	15,3	20,3	24,0	25,3	28,2	30,7	45,8
33	22,6	30,2	35,7	37,7	41,5	45,5	67,6

монтажні розміри: мм

тип	С 11		С 21s, С 22, С 33		
	L	L1	L2	L1	L2
400-1600	117	-	133	-	-
1800	117	917	133	900	-
2000	117	1017	133	1000	-
2300	117	1150	133	1167	-
2600	117	1317	133	1300	-
3000	117	1517	133	1500	-

рекомендовані під'єднання

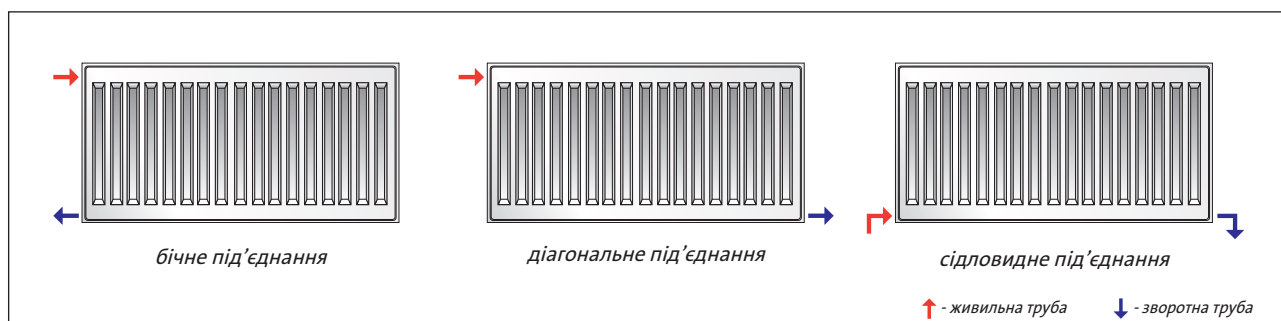



ПРИКЛАД ОПИСУ РАДІАТОРА: **PURMO C 11 600 x 1200**



довжина [мм]	параметри $t_z / t_p / t_l$	висота [мм]						
		300	400	450	500	550	600	900
400	90/70/20 °C	277	361	401	441	479	517	726
	75/65/20 °C	218	284	316	347	378	407	571
500	90/70/20 °C	346	451	501	551	599	646	907
	75/65/20 °C	273	356	395	434	472	509	714
600	90/70/20 °C	415	541	601	661	719	776	1089
	75/65/20 °C	328	427	474	521	566	611	856
700	90/70/20 °C	484	631	702	771	839	905	1270
	75/65/20 °C	382	498	553	608	661	713	999
800	90/70/20 °C	553	721	802	881	959	1034	1451
	75/65/20 °C	437	569	632	694	755	814	1142
900	90/70/20 °C	623	811	902	991	1079	1164	1633
	75/65/20 °C	491	640	711	781	850	916	1284
1000	90/70/20 °C	692	902	1002	1102	1199	1293	1814
	75/65/20 °C	546	711	790	868	944	1018	1427
1100	90/70/20 °C	761	992	1102	1212	1318	1422	1996
	75/65/20 °C	601	782	869	955	1038	1120	1570
1200	90/70/20 °C	830	1082	1203	1322	1438	1552	2177
	75/65/20 °C	655	853	948	1042	1133	1222	1712
1400	90/70/20 °C	969	1262	1403	1542	1678	1810	2540
	75/65/20 °C	764	995	1106	1215	1322	1425	1998
1600	90/70/20 °C	1107	1443	1603	1763	1918	2069	2903
	75/65/20 °C	874	1138	1264	1389	1510	1629	2283
1800	90/70/20 °C	1245	1623	1804	1983	2157	2327	3266
	75/65/20 °C	983	1280	1422	1562	1699	1832	2569
2000	90/70/20 °C	1384	1803	2004	2203	2397	2586	3629
	75/65/20 °C	1092	1422	1580	1736	1888	2036	2854
2300	90/70/20 °C	1591	2074	2305	2534	2757	2974	4173
	75/65/20 °C	1256	1635	1817	1996	2171	2341	3282
2600	90/70/20 °C	1799	2344	2606	2864	3116	3362	4717
	75/65/20 °C	1420	1849	2054	2257	2454	2647	3710
3000	90/70/20 °C	2075	2705	3007	3305	3596	3879	5443
	75/65/20 °C	1638	2133	2370	2604	2832	3054	4281

Теплова потужність радіаторів (Вт) за нормою EN 442 для параметрів 90/70/20 °C і 75/65/20 °C. Витрати на кольорові радіатори - див. ст. 115.

[Вт/м] 105/75/20 °C	828	1080	1201	1320	1437	1551	2177
показник n	1,2981	1,3026	1,3048	1,3070	1,3093	1,3115	1,3170

ПРИКЛАД ОПИСУ РАДІАТОРА: **PURMO C 21s 600 x 1200**



найменування
тип
висота
довжина



довжина [мм]	параметри $t_z / t_p / t_l$	висота [мм]						
		300	400	450	500	550	600	900
400	90/70/20 °C	384	488	537	587	635	682	950
	75/65/20 °C	304	385	424	462	500	536	744
500	90/70/20 °C	481	610	672	734	794	853	1188
	75/65/20 °C	381	482	530	578	625	670	931
600	90/70/20 °C	577	732	806	880	952	1023	1425
	75/65/20 °C	457	578	636	694	749	804	1117
700	90/70/20 °C	673	853	941	1027	1111	1194	1663
	75/65/20 °C	533	674	742	809	874	938	1303
800	90/70/20 °C	769	975	1075	1174	1270	1364	1900
	75/65/20 °C	609	770	848	925	999	1072	1489
900	90/70/20 °C	865	1097	1209	1320	1429	1535	2138
	75/65/20 °C	685	867	954	1040	1124	1206	1675
1000	90/70/20 °C	961	1219	1344	1467	1587	1705	2376
	75/65/20 °C	761	963	1060	1156	1249	1340	1861
1100	90/70/20 °C	1057	1341	1478	1614	1746	1876	2613
	75/65/20 °C	837	1059	1166	1272	1374	1474	2047
1200	90/70/20 °C	1153	1463	1612	1761	1905	2046	2851
	75/65/20 °C	913	1156	1272	1387	1499	1608	2233
1400	90/70/20 °C	1346	1707	1881	2054	2222	2387	3326
	75/65/20 °C	1065	1348	1484	1618	1749	1876	2605
1600	90/70/20 °C	1538	1951	2150	2348	2540	2728	3801
	75/65/20 °C	1218	1541	1696	1850	1998	2144	2978
1800	90/70/20 °C	1730	2195	2419	2641	2857	3069	4276
	75/65/20 °C	1370	1733	1908	2081	2248	2412	3350
2000	90/70/20 °C	1922	2438	2687	2934	3175	3410	4751
	75/65/20 °C	1522	1926	2120	2312	2498	2680	3722
2300	90/70/20 °C	2210	2804	3091	3375	3651	3922	5464
	75/65/20 °C	1750	2215	2438	2659	2873	3082	4280
2600	90/70/20 °C	2499	3170	3494	3815	4127	4433	6177
	75/65/20 °C	1979	2504	2756	3006	3247	3484	4839
3000	90/70/20 °C	2883	3658	4031	4402	4762	5115	7127
	75/65/20 °C	2283	2889	3180	3468	3747	4020	5583

Теплова потужність радіаторів (Вт) за нормою EN 442 для параметрів 90/70/20 °C і 75/65/20 °C. Витрати на кольорові радіатори - див. ст. 115.

[Вт/м] 105/75/20 °C	1148	1459	1609	1759	1904	2047	2860
показник n	1,2803	1,2940	1,3008	1,3076	1,3145	1,3213	1,3390

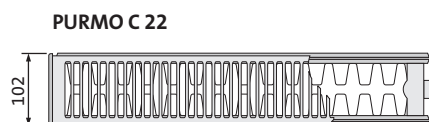

Приклад опису радіатора : **PURMO C 22 600 x 1200**

найменування
тип
висота
довжина

довжина [мм]	параметри $t_z / t_p / t_l$	висота [мм]						
		300	400	450	500	550	600	900
400	90/70/20 °C	488	621	686	749	811	872	1223
	75/65/20 °C	384	488	539	588	636	684	955
500	90/70/20 °C	610	776	857	936	1014	1090	1529
	75/65/20 °C	481	611	674	735	796	855	1194
600	90/70/20 °C	732	932	1029	1123	1217	1308	1835
	75/65/20 °C	577	733	808	882	955	1025	1433
700	90/70/20 °C	854	1087	1200	1311	1420	1526	2140
	75/65/20 °C	673	855	943	1029	1114	1196	1672
800	90/70/20 °C	976	1242	1371	1498	1622	1744	2446
	75/65/20 °C	769	977	1078	1176	1273	1367	1910
900	90/70/20 °C	1098	1397	1543	1685	1825	1962	2752
	75/65/20 °C	865	1099	1212	1323	1432	1538	2149
1000	90/70/20 °C	1220	1553	1714	1872	2028	2180	3058
	75/65/20 °C	961	1221	1347	1470	1591	1709	2388
1100	90/70/20 °C	1342	1708	1886	2060	2231	2398	3364
	75/65/20 °C	1057	1343	1482	1617	1750	1880	2627
1200	90/70/20 °C	1464	1863	2057	2247	2434	2616	3669
	75/65/20 °C	1153	1465	1616	1764	1909	2051	2866
1400	90/70/20 °C	1708	2174	2400	2621	2839	3052	4281
	75/65/20 °C	1345	1709	1886	2058	2227	2393	3343
1600	90/70/20 °C	1952	2484	2743	2996	3245	3488	4893
	75/65/20 °C	1538	1954	2155	2352	2546	2734	3821
1800	90/70/20 °C	2196	2795	3086	3370	3651	3925	5504
	75/65/20 °C	1730	2198	2425	2646	2864	3076	4298
2000	90/70/20 °C	2440	3105	3429	3745	4056	4361	6116
	75/65/20 °C	1922	2442	2694	2940	3182	3418	4776
2300	90/70/20 °C	2806	3571	3943	4306	4665	5015	7033
	75/65/20 °C	2210	2808	3098	3381	3659	3931	5492
2600	90/70/20 °C	3172	4037	4457	4868	5273	5669	7950
	75/65/20 °C	2499	3175	3502	3822	4137	4443	6209
3000	90/70/20 °C	3660	4658	5143	5617	6084	6541	9173
	75/65/20 °C	2883	3663	4041	4410	4773	5127	7164

Теплова потужність радіаторів (Вт) за нормою EN 442 для параметрів 90/70/20 °C і 75/65/20 °C. Витрати на кольорові радіатори - див. ст. 115.

[Вт/м] 105/75/20 °C	1463	1864	2059	2250	2439	2623	3690
показник n	1,3094	1,3182	1,3226	1,3270	1,3314	1,3358	1,3561

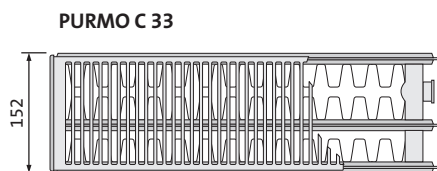

ПРИКЛАД ОПИСУ РАДІАТОРА : **PURMO C 33 600 x 1200**

найменування
тип
висота
довжина



довжина [мм]	висота [мм] $t_z / t_p / t_l$	висота [мм]						
		300	400	450	500	550	600	900
400	90/70/20 °C	685	865	953	1039	1123	1205	1671
	75/65/20 °C	539	680	748	814	879	942	1304
500	90/70/20 °C	856	1082	1191	1298	1403	1506	2089
	75/65/20 °C	674	850	935	1018	1099	1178	1630
600	90/70/20 °C	1027	1298	1429	1558	1684	1808	2506
	75/65/20 °C	808	1019	1121	1221	1318	1414	1956
700	90/70/20 °C	1198	1514	1668	1818	1965	2109	2924
	75/65/20 °C	943	1189	1308	1425	1538	1649	2282
800	90/70/20 °C	1369	1731	1906	2077	2245	2410	3342
	75/65/20 °C	1078	1359	1495	1628	1758	1885	2608
900	90/70/20 °C	1540	1947	2144	2337	2526	2711	3760
	75/65/20 °C	1212	1529	1682	1832	1977	2120	2934
1000	90/70/20 °C	1712	2163	2382	2597	2806	3013	4177
	75/65/20 °C	1347	1699	1869	2035	2197	2356	3260
1100	90/70/20 °C	1883	2380	2621	2856	3087	3314	4595
	75/65/20 °C	1482	1869	2056	2239	2417	2592	3586
1200	90/70/20 °C	2054	2596	2859	3116	3368	3615	5013
	75/65/20 °C	1616	2039	2243	2442	2636	2827	3912
1400	90/70/20 °C	2396	3029	3335	3636	3929	4218	5848
	75/65/20 °C	1886	2379	2617	2849	3076	3298	4564
1600	90/70/20 °C	2739	3462	3812	4155	4490	4820	6684
	75/65/20 °C	2155	2718	2990	3256	3515	3770	5216
1800	90/70/20 °C	3081	3894	4288	4674	5052	5423	7519
	75/65/20 °C	2425	3058	3364	3663	3955	4241	5868
2000	90/70/20 °C	3423	4327	4765	5194	5613	6025	8355
	75/65/20 °C	2694	3398	3738	4070	4394	4712	6520
2300	90/70/20 °C	3937	4976	5480	5973	6455	6929	9608
	75/65/20 °C	3098	3908	4299	4681	5053	5419	7498
2600	90/70/20 °C	4450	5625	6194	6752	7297	7833	10861
	75/65/20 °C	3502	4417	4859	5291	5712	6126	8476
3000	90/70/20 °C	5135	6490	7147	7790	8419	9038	12532
	75/65/20 °C	4041	5097	5607	6105	6591	7068	9780

Теплова потужність радіаторів (Вт) за нормою EN 442 для параметрів 90/70/20 °C і 75/65/20 °C. Витрати на кольорові радіатори - див. ст. 115.

[Вт/м] 105/75/20 °C	2053	2600	2865	3125	3380	3632	5043
показник n	1,3140	1,3255	1,3313	1,3371	1,3428	1,3486	1,3600



VENTIL COMPACT (PURMO CV)

Універсальні панельні радіатори PURMO Ventil Compact з профільованими нагрівальними панелями та конвекційними елементами, обладнані бічними накладками та верхньою накладкою типу «гриль». Два нижні та чотири бічні приєднувальні отвори з внутрішньою різьбою G ½" роблять можливим під'єднання знизу, а у разі необхідності також і збоку. До комплекту радіатора входить вбудована клапанна вставка з попереднім регулюванням фірми Oventrop.

технічні дані

- Матеріал : високоякісний глибокоштампований лист з низьковуглецевої холоднокатаної сталі за EN 10130
- Крок вертикальних водяних каналів : 33,3 мм
- Патрубки : 2 x G ½" знизу справа (зліва - на замовлення),
4 x G ½" бічні
- Робочий тиск : 10 бар
- Максимальна температура : 110 °C
- Випробувальний тиск : 13 бар
- Колір : білий RAL 9016, інші кольори за шкалою RAL - на замовлення
- Аксесуари : кронштейни, пробка, повітровідвідник у комплекті з радіатором.



Радіатори Ventil Compact на замовлення є також у спеціальній версії з додатковим антикорозійним захистом

види збоку

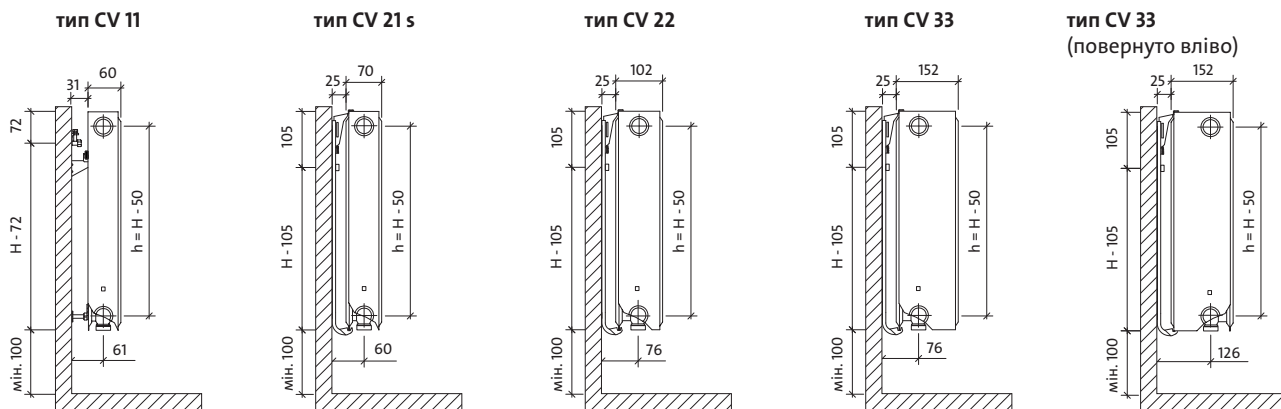

розміри в мм

H = висота
L = довжина
h = монтажна відстань

вид спереду

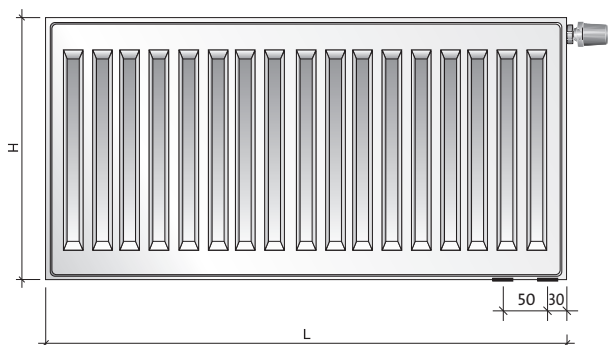

вид ззаду - тільки тип CV 11

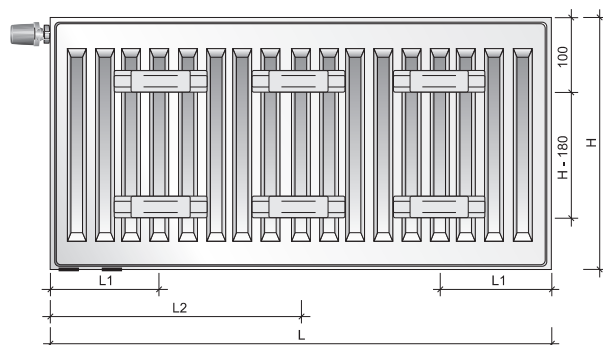

місткість, вага і монтажні розміри

місткість: л/м

вис.	300	400	450	500	600	900
тип						
11	1,7	2,2	2,5	2,7	3,2	4,5
21s	3,4	4,5	5,0	5,5	6,6	9,0
22	3,4	4,5	5,0	5,5	6,6	9,0
33	5,1	6,7	7,5	8,2	9,8	13,3

вага: кг/м

вис.	300	400	450	500	600	900
тип						
11	9,1	12,0	14,1	14,7	17,6	26,2
21s	13,9	18,3	21,7	22,6	27,2	40,6
22	15,7	21,0	24,7	26,0	31,6	46,5
33	23,1	30,7	36,4	38,6	46,2	69,1

монтажні розміри: мм

тип	CV 11	
	L1	L2
400-1600	117	-
1800	117	917
2000	117	1017
2300	117	1150
2600	117	1317
3000	117	1517

рекомендовані під'єднання

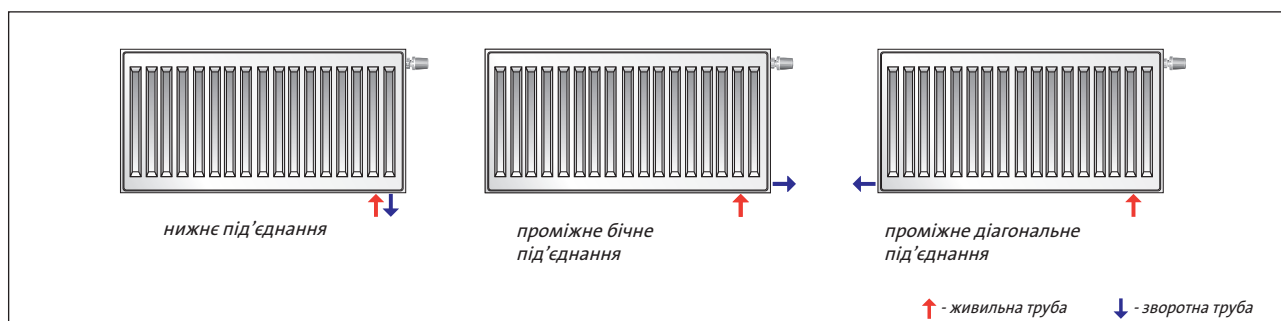



PURMO CV 11



ПРИКЛАД ОПИСУ РАДІАТОРА : **PURMO CV 11 600 x 1 200 L**

найменування —
тип —
висота —
довжина —
L : лише для версії лівої
(брак букви: стандарт тобто версія права)

довжина [мм]	параметри $t_z / t_p / t_l$	висота [мм]					
		300	400	450	500	600	900
400	90/70/20 °C	277	361	401	441	517	726
	75/65/20 °C	218	284	316	347	407	571
500	90/70/20 °C	346	451	501	551	646	907
	75/65/20 °C	273	356	395	434	509	714
600	90/70/20 °C	415	541	601	661	776	1089
	75/65/20 °C	328	427	474	521	611	856
700	90/70/20 °C	484	631	702	771	905	1270
	75/65/20 °C	382	498	553	608	713	999
800	90/70/20 °C	553	721	802	881	1034	1451
	75/65/20 °C	437	569	632	694	814	1142
900	90/70/20 °C	623	811	902	991	1164	1633
	75/65/20 °C	491	640	711	781	916	1284
1000	90/70/20 °C	692	902	1002	1102	1293	1814
	75/65/20 °C	546	711	790	868	1018	1427
1100	90/70/20 °C	761	992	1102	1212	1422	1996
	75/65/20 °C	601	782	869	955	1120	1570
1200	90/70/20 °C	830	1082	1203	1322	1552	2177
	75/65/20 °C	655	853	948	1042	1222	1712
1400	90/70/20 °C	969	1262	1403	1542	1810	2540
	75/65/20 °C	764	995	1106	1215	1425	1998
1600	90/70/20 °C	1107	1443	1603	1763	2069	2903
	75/65/20 °C	874	1138	1264	1389	1629	2283
1800	90/70/20 °C	1245	1623	1804	1983	2327	3266
	75/65/20 °C	983	1280	1422	1562	1832	2569
2000	90/70/20 °C	1384	1803	2004	2203	2586	3629
	75/65/20 °C	1092	1422	1580	1736	2036	2854
2300	90/70/20 °C	1591	2074	2305	2534	2974	4173
	75/65/20 °C	1256	1635	1817	1996	2341	3282
2600	90/70/20 °C	1799	2344	2606	2864	3362	4717
	75/65/20 °C	1420	1849	2054	2257	2647	3710
3000	90/70/20 °C	2075	2705	3007	3305	3879	5443
	75/65/20 °C	1638	2133	2370	2604	3054	4281

Теплова потужність радіаторів (Вт) за нормою EN 442 для параметрів 90/70/20 °C і 75/65/20 °C. Витрати на кольорові радіатори - див. ст. 115.

[Вт/м] 105/75/20 °C	828	1080	1201	1320	1551	2177
показник n	1,2981	1,3026	1,3048	1,3070	1,3115	1,3170

VENTIL COMPACT

тип 21s

ПАНЕЛЬНІ РАДІАТОРИ
VENTIL COMPACT

ПРИКЛАД ОПИСУ РАДІАТОРА: **PURMO CV 21s 600 x 1200**



найменування
тип
висота
довжина



довжина [мм]	параметри $t_z / t_p / t_l$	висота [мм]					
		300	400	450	500	600	900
400	90/70/20 °C	384	488	537	587	682	950
	75/65/20 °C	304	385	424	462	536	744
500	90/70/20 °C	481	610	672	734	853	1188
	75/65/20 °C	381	482	530	578	670	931
600	90/70/20 °C	577	732	806	880	1023	1425
	75/65/20 °C	457	578	636	694	804	1117
700	90/70/20 °C	673	853	941	1027	1194	1663
	75/65/20 °C	533	674	742	809	938	1303
800	90/70/20 °C	769	975	1075	1174	1364	1900
	75/65/20 °C	609	770	848	925	1072	1489
900	90/70/20 °C	865	1097	1209	1320	1535	2138
	75/65/20 °C	685	867	954	1040	1206	1675
1000	90/70/20 °C	961	1219	1344	1467	1705	2376
	75/65/20 °C	761	963	1060	1156	1340	1861
1100	90/70/20 °C	1057	1341	1478	1614	1876	2613
	75/65/20 °C	837	1059	1166	1272	1474	2047
1200	90/70/20 °C	1153	1463	1612	1761	2046	2851
	75/65/20 °C	913	1156	1272	1387	1608	2233
1400	90/70/20 °C	1346	1707	1881	2054	2387	3326
	75/65/20 °C	1065	1348	1484	1618	1876	2605
1600	90/70/20 °C	1538	1951	2150	2348	2728	3801
	75/65/20 °C	1218	1541	1696	1850	2144	2978
1800	90/70/20 °C	1730	2195	2419	2641	3069	4276
	75/65/20 °C	1370	1733	1908	2081	2412	3350
2000	90/70/20 °C	1922	2438	2687	2934	3410	4751
	75/65/20 °C	1522	1926	2120	2312	2680	3722
2300	90/70/20 °C	2210	2804	3091	3375	3922	5464
	75/65/20 °C	1750	2215	2438	2659	3082	4280
2600	90/70/20 °C	2499	3170	3494	3815	4433	6177
	75/65/20 °C	1979	2504	2756	3006	3484	4839
3000	90/70/20 °C	2883	3658	4031	4402	5115	7127
	75/65/20 °C	2283	2889	3180	3468	4020	5583

Теплова потужність радіаторів (Вт) за нормою EN 442 для параметрів 90/70/20 °C і 75/65/20 °C. Витрати на кольорові радіатори - див. ст. 115.

[Вт/м] 105/75/20 °C	1148	1459	1609	1759	2047	2860
показник n	1,2803	1,2940	1,3008	1,3076	1,3213	1,3390



ПРИКЛАД ОПИСУ РАДІАТОРА: **PURMO CV 22 600 x 1200**

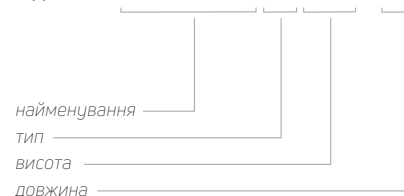

довжина [мм]	параметри $t_z / t_p / t_l$	висота					
		300	400	450	500	600	900
400	90/70/20 °C	488	621	686	749	872	1223
	75/65/20 °C	384	488	539	588	684	955
500	90/70/20 °C	610	776	857	936	1090	1529
	75/65/20 °C	481	611	674	735	855	1194
600	90/70/20 °C	732	932	1029	1123	1308	1835
	75/65/20 °C	577	733	808	882	1025	1433
700	90/70/20 °C	854	1087	1200	1311	1526	2140
	75/65/20 °C	673	855	943	1029	1196	1672
800	90/70/20 °C	976	1242	1371	1498	1744	2446
	75/65/20 °C	769	977	1078	1176	1367	1910
900	90/70/20 °C	1098	1397	1543	1685	1962	2752
	75/65/20 °C	865	1099	1212	1323	1538	2149
1000	90/70/20 °C	1220	1553	1714	1872	2180	3058
	75/65/20 °C	961	1221	1347	1470	1709	2388
1100	90/70/20 °C	1342	1708	1886	2060	2398	3364
	75/65/20 °C	1057	1343	1482	1617	1880	2627
1200	90/70/20 °C	1464	1863	2057	2247	2616	3669
	75/65/20 °C	1153	1465	1616	1764	2051	2866
1400	90/70/20 °C	1708	2174	2400	2621	3052	4281
	75/65/20 °C	1345	1709	1886	2058	2393	3343
1600	90/70/20 °C	1952	2484	2743	2996	3488	4893
	75/65/20 °C	1538	1954	2155	2352	2734	3821
1800	90/70/20 °C	2196	2795	3086	3370	3925	5504
	75/65/20 °C	1730	2198	2425	2646	3076	4298
2000	90/70/20 °C	2440	3105	3429	3745	4361	6116
	75/65/20 °C	1922	2442	2694	2940	3418	4776
2300	90/70/20 °C	2806	3571	3943	4306	5015	7033
	75/65/20 °C	2210	2808	3098	3381	3931	5492
2600	90/70/20 °C	3172	4037	4457	4868	5669	7950
	75/65/20 °C	2499	3175	3502	3822	4443	6209
3000	90/70/20 °C	3660	4658	5143	5617	6541	9173
	75/65/20 °C	2883	3663	4041	4410	5127	7164

Теплова потужність радіаторів (Вт) за нормою EN 442 для параметрів 90/70/20 °C і 75/65/20 °C. Витрати на кольорові радіатори - див. ст. 115.

[Вт/м] 105/75/20 °C	1463	1864	2059	2250	2623	3690
показник n	1,3094	1,3182	1,3226	1,3270	1,3358	1,3561

VENTIL COMPACT

тип 33

ПАНЕЛЬНІ РАДІАТОРИ
VENTIL COMPACT

ПРИКЛАД ОПИСУ РАДІАТОРА: **PURMO CV 33 600 x 1200 L**

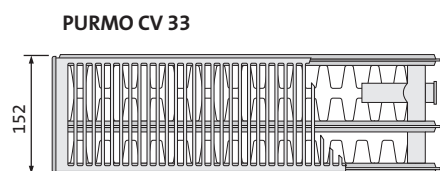

найменування
тип
висота
довжина
L : лише для версії лівої
(брак букви: стандарт тобто версія права)



довжина [мм]	параметри $t_z / t_p / t_l$	висота [мм]					
		300	400	450	500	600	900
400	90/70/20 °C	685	865	953	1039	1205	1671
	75/65/20 °C	539	680	748	814	942	1304
500	90/70/20 °C	856	1082	1191	1298	1506	2089
	75/65/20 °C	674	850	935	1018	1178	1630
600	90/70/20 °C	1027	1298	1429	1558	1808	2506
	75/65/20 °C	808	1019	1121	1221	1414	1956
700	90/70/20 °C	1198	1514	1668	1818	2109	2924
	75/65/20 °C	943	1189	1308	1425	1649	2282
800	90/70/20 °C	1369	1731	1906	2077	2410	3342
	75/65/20 °C	1078	1359	1495	1628	1885	2608
900	90/70/20 °C	1540	1947	2144	2337	2711	3760
	75/65/20 °C	1212	1529	1682	1832	2120	2934
1000	90/70/20 °C	1712	2163	2382	2597	3013	4177
	75/65/20 °C	1347	1699	1869	2035	2356	3260
1100	90/70/20 °C	1883	2380	2621	2856	3314	4595
	75/65/20 °C	1482	1869	2056	2239	2592	3586
1200	90/70/20 °C	2054	2596	2859	3116	3615	5013
	75/65/20 °C	1616	2039	2243	2442	2827	3912
1400	90/70/20 °C	2396	3029	3335	3636	4218	5848
	75/65/20 °C	1886	2379	2617	2849	3298	4564
1600	90/70/20 °C	2739	3462	3812	4155	4820	6684
	75/65/20 °C	2155	2718	2990	3256	3770	5216
1800	90/70/20 °C	3081	3894	4288	4674	5423	7519
	75/65/20 °C	2425	3058	3364	3663	4241	5868
2000	90/70/20 °C	3423	4327	4765	5194	6025	8355
	75/65/20 °C	2694	3398	3738	4070	4712	6520
2300	90/70/20 °C	3937	4976	5480	5973	6929	9608
	75/65/20 °C	3098	3908	4299	4681	5419	7498
2600	90/70/20 °C	4450	5625	6194	6752	7833	10861
	75/65/20 °C	3502	4417	4859	5291	6126	8476
3000	90/70/20 °C	5135	6490	7147	7790	9038	12532
	75/65/20 °C	4041	5097	5607	6105	7068	9780

Теплова потужність радіаторів (Вт) за нормою EN 442 для параметрів 90/70/20 °C і 75/65/20 °C. Витрати на кольорові радіатори - див. ст. 115.

[Вт/м] 105/75/20 °C	2053	2600	2865	3125	3632	5043
показник n	1,3140	1,3255	1,3313	1,3371	1,3486	1,3600



VENTIL COMPACT M (PURMO CVM)

Панельні радіатори PURMO Ventil Compact M з центральним під'єднанням знизу, з профільованими нагрівальними панелями та конвекційними елементами, обладнані бічними накладками та верхньою накладкою типу «гриль». Два нижні та чотири бічні приєднувальні отвори з внутрішньою різьбою G ½" роблять можливим під'єднання знизу, а у разі необхідності також і збоку. До комплекту радіатора входить вбудована клапанна вставка з попереднім регулюванням фірми Oventrop.

Основна перевага центрального під'єднання знизу полягає в тому, що, незалежно від довжини, висоти, товщини та вигляду радіатора, положення патрубків для системи можна визначити ще коли будівля знаходиться у «сирому» стані.

технічні дані

- Матеріал : високоякісний глибокоштампований лист з низьковуглецевої холоднокатаної сталі за EN 10130
- Крок вертикальних водяних каналів : 33,3 мм
- Патрубки : 2 x G ½" центральні знизу,
4 x G ½" бічні
- Робочий тиск : 10 бар
- Максимальна температура : 110 °C
- Випробувальний тиск : 13 бар
- Колір : білий RAL 9016, інші кольори за шкалою RAL - на замовлення
- Аксесуари : кронштейни, пробки, повітровідвідник у комплекті з радіатором.



УВАГА:

Радіатор Ventil Compact M є в наявності лише у правому виконанні.

Радіатори Ventil Compact M на замовлення є також у спеціальній версії з додатковим антикорозійним захистом.

види збоку

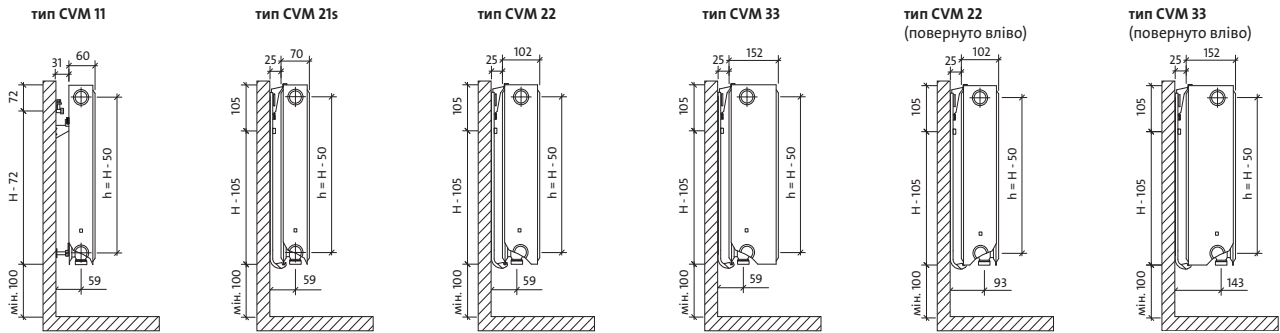

розміри в мм

H = висота
L = довжина
h = монтажна відстань

вид спереду

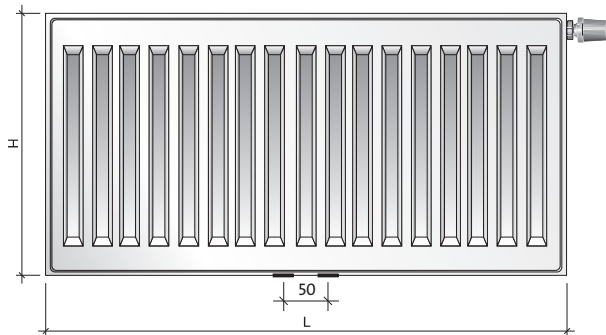

вид ззаду - тільки тип CVM 11

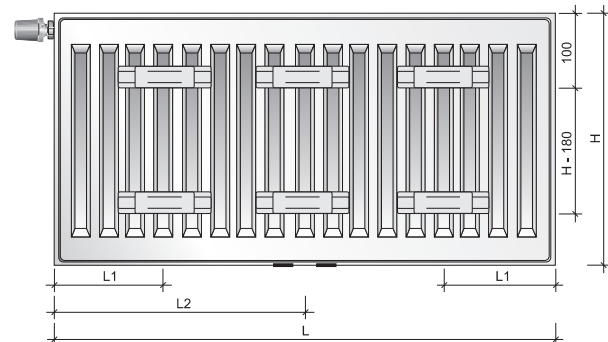

місткість, вага і монтажні розміри

місткість: л/м

тип	вис.			
	300	500	600	900
11	1,7	2,7	3,2	4,5
21s	3,4	5,5	6,6	9,0
22	3,4	5,5	6,6	9,0
33	5,1	8,2	9,8	13,3

вага: кг/м

тип	вис.			
	300	500	600	900
11	9,3	15,1	18,0	26,8
21s	14,0	22,9	27,5	40,8
22	16,0	26,5	32,1	47,8
33	23,3	38,7	46,2	68,7

монтажні розміри: мм

тип	CVM 11	
	L	L2
400-1600	117	-
1800	117	917
2000	117	1017
2300	117	1150
2600	117	1317
3000	117	1517

рекомендовані під'єднання

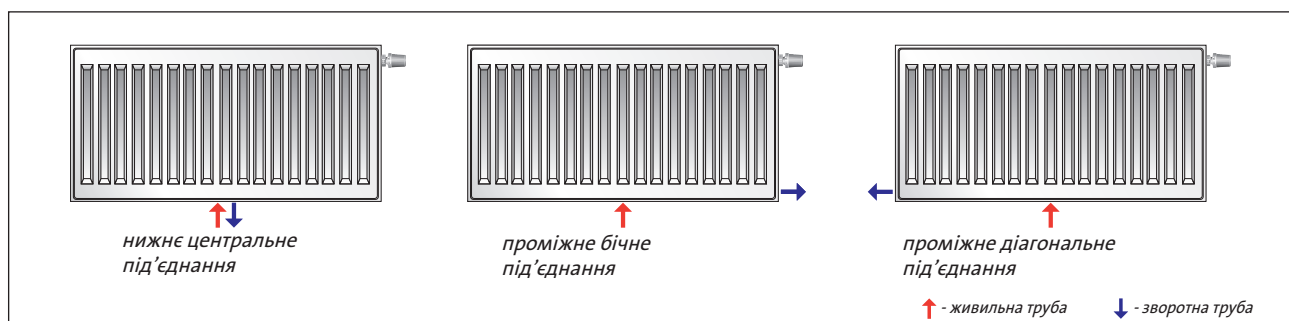



PURMO CVM 11



ПРИКЛАД ОПИСУ РАДІАТОРА: **PURMO CVM 11 600 x 1200**



УВАГА: радіатор CVM є в наявності
лише у правому виконанні.

довжина [мм]	параметри $t_z / t_p / t_l$	висота [мм]			
		300	500	600	900
400	90/70/20 °C	277	441	517	726
	75/65/20 °C	218	347	407	571
500	90/70/20 °C	346	551	646	907
	75/65/20 °C	273	434	509	714
600	90/70/20 °C	415	661	776	1089
	75/65/20 °C	328	521	611	856
700	90/70/20 °C	484	771	905	1270
	75/65/20 °C	382	608	713	999
800	90/70/20 °C	553	881	1034	1451
	75/65/20 °C	437	694	814	1142
900	90/70/20 °C	623	991	1164	1633
	75/65/20 °C	491	781	916	1284
1000	90/70/20 °C	692	1102	1293	1814
	75/65/20 °C	546	868	1018	1427
1100	90/70/20 °C	761	1212	1422	1996
	75/65/20 °C	601	955	1120	1570
1200	90/70/20 °C	830	1322	1552	2177
	75/65/20 °C	655	1042	1222	1712
1400	90/70/20 °C	969	1542	1810	2540
	75/65/20 °C	764	1215	1425	1998
1600	90/70/20 °C	1107	1763	2069	2903
	75/65/20 °C	874	1389	1629	2283
1800	90/70/20 °C	1245	1983	2327	3266
	75/65/20 °C	983	1562	1832	2569
2000	90/70/20 °C	1384	2203	2586	3629
	75/65/20 °C	1092	1736	2036	2854
2300	90/70/20 °C	1591	2534	2974	
	75/65/20 °C	1256	1996	2341	
2600	90/70/20 °C	1799	2864	3362	
	75/65/20 °C	1420	2257	2647	
3000	90/70/20 °C	2075	3305	3879	
	75/65/20 °C	1638	2604	3054	

Теплова потужність радіаторів (Вт) за нормою EN 442 для параметрів 90/70/20 °C і 75/65/20 °C. Витрати на кольорові радіатори - див. ст. 115.

[Вт/м] 105/75/20 °C показник n	828 1,2981	1320 1,3070	1551 1,3115	2177 1,3170
-----------------------------------	---------------	----------------	----------------	----------------

VENTIL COMPACT M

тип 21s

ПАНЕЛЬНІ РАДІАТОРИ
VENTIL COMPACT M

ПРИКЛАД ОПИСУ РАДІАТОРА: **PURMO CVM 21s 600 x 1200**

найменування
тип
висота
довжина



PURMO CVM 21s



УВАГА: радіатор CVM є в наявності
лише у правому виконанні.

довжина [мм]	параметри $t_z / t_p / t_l$	висота [мм]			
		300	500	600	900
400	90/70/20 °C	384	587	682	950
	75/65/20 °C	304	462	536	744
500	90/70/20 °C	481	734	853	1188
	75/65/20 °C	381	578	670	931
600	90/70/20 °C	577	880	1023	1425
	75/65/20 °C	457	694	804	1117
700	90/70/20 °C	673	1027	1194	1663
	75/65/20 °C	533	809	938	1303
800	90/70/20 °C	769	1174	1364	1900
	75/65/20 °C	609	925	1072	1489
900	90/70/20 °C	865	1320	1535	2138
	75/65/20 °C	685	1040	1206	1675
1000	90/70/20 °C	961	1467	1705	2376
	75/65/20 °C	761	1156	1340	1861
1100	90/70/20 °C	1057	1614	1876	2613
	75/65/20 °C	837	1272	1474	2047
1200	90/70/20 °C	1153	1761	2046	2851
	75/65/20 °C	913	1387	1608	2233
1400	90/70/20 °C	1346	2054	2387	3326
	75/65/20 °C	1065	1618	1876	2605
1600	90/70/20 °C	1538	2348	2728	3801
	75/65/20 °C	1218	1850	2144	2978
1800	90/70/20 °C	1730	2641	3069	4276
	75/65/20 °C	1370	2081	2412	3350
2000	90/70/20 °C	1922	2934	3410	4751
	75/65/20 °C	1522	2312	2680	3722
2300	90/70/20 °C	2210	3375	3922	
	75/65/20 °C	1750	2659	3082	
2600	90/70/20 °C	2499	3815	4433	
	75/65/20 °C	1979	3006	3484	
3000	90/70/20 °C	2883	4402	5115	
	75/65/20 °C	2283	3468	4020	

Теплова потужність радіаторів (Вт) за нормою EN 442 для параметрів 90/70/20 °C і 75/65/20 °C. Витрати на кольорові радіатори - див. ст. 115.

[Вт/м] 105/75/20 °C	1148	1759	2047	2860
показник n	1,2803	1,3076	1,3213	1,3390

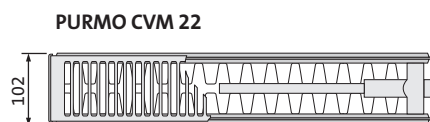

ПРИКЛАД ОПИСУ РАДІАТОРА: **PURMO CVM 22 600 x 1200**



УВАГА: радіатор CVM є в наявності лише у правому виконанні.

довжина [мм]	параметри $t_z / t_p / t_1$	висота [мм]			
		300	500	600	900
400	90/70/20 °C	488	749	872	1223
	75/65/20 °C	384	588	684	955
500	90/70/20 °C	610	936	1090	1529
	75/65/20 °C	481	735	855	1194
600	90/70/20 °C	732	1123	1308	1835
	75/65/20 °C	577	882	1025	1433
700	90/70/20 °C	854	1311	1526	2140
	75/65/20 °C	673	1029	1196	1672
800	90/70/20 °C	976	1498	1744	2446
	75/65/20 °C	769	1176	1367	1910
900	90/70/20 °C	1098	1685	1962	2752
	75/65/20 °C	865	1323	1538	2149
1000	90/70/20 °C	1220	1872	2180	3058
	75/65/20 °C	961	1470	1709	2388
1100	90/70/20 °C	1342	2060	2398	3364
	75/65/20 °C	1057	1617	1880	2627
1200	90/70/20 °C	1464	2247	2616	3669
	75/65/20 °C	1153	1764	2051	2866
1400	90/70/20 °C	1708	2621	3052	4281
	75/65/20 °C	1345	2058	2393	3343
1600	90/70/20 °C	1952	2996	3488	4893
	75/65/20 °C	1538	2352	2734	3821
1800	90/70/20 °C	2196	3370	3925	5504
	75/65/20 °C	1730	2646	3076	4298
2000	90/70/20 °C	2440	3745	4361	6116
	75/65/20 °C	1922	2940	3418	4776
2300	90/70/20 °C	2806	4306	5015	
	75/65/20 °C	2210	3381	3931	
2600	90/70/20 °C	3172	4868	5669	
	75/65/20 °C	2499	3822	4443	
3000	90/70/20 °C	3660	5617	6541	
	75/65/20 °C	2883	4410	5127	

Теплова потужність радіаторів (Вт) за нормою EN 442 для параметрів 90/70/20 °C і 75/65/20 °C. Витрати на кольорові радіатори - див. ст. 115.

[Вт/м] 105/75/20 °C	1463	2250	2623	3690
показник n	1,3094	1,3270	1,3358	1,3561

VENTIL COMPACT M

тип 33

ПАНЕЛЬНІ РАДІАТОРИ
VENTIL COMPACT M

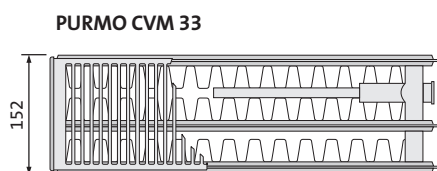

ПРИКЛАД ОПИСУ РАДІАТОРА: **PURMO CVM 33 600 x 1200**

найменування
тип
висота
довжина



УВАГА: радіатор CVM є в наявності лише у правому виконанні.

довжина [мм]	параметри $t_z / t_p / t_l$	висота [мм]			
		300	500	600	900
400	90/70/20 °C	685	1039	1205	1671
	75/65/20 °C	539	814	942	1304
500	90/70/20 °C	856	1298	1506	2089
	75/65/20 °C	674	1018	1178	1630
600	90/70/20 °C	1027	1558	1808	2506
	75/65/20 °C	808	1221	1414	1956
700	90/70/20 °C	1198	1818	2109	2924
	75/65/20 °C	943	1425	1649	2282
800	90/70/20 °C	1369	2077	2410	3342
	75/65/20 °C	1078	1628	1885	2608
900	90/70/20 °C	1540	2337	2711	3760
	75/65/20 °C	1212	1832	2120	2934
1000	90/70/20 °C	1712	2597	3013	4177
	75/65/20 °C	1347	2035	2356	3260
1100	90/70/20 °C	1883	2856	3314	4595
	75/65/20 °C	1482	2239	2592	3586
1200	90/70/20 °C	2054	3116	3615	5013
	75/65/20 °C	1616	2442	2827	3912
1400	90/70/20 °C	2396	3636	4218	5848
	75/65/20 °C	1886	2849	3298	4564
1600	90/70/20 °C	2739	4155	4820	6684
	75/65/20 °C	2155	3256	3770	5216
1800	90/70/20 °C	3081	4674	5423	7519
	75/65/20 °C	2425	3663	4241	5868
2000	90/70/20 °C	3423	5194	6025	8355
	75/65/20 °C	2694	4070	4712	6520
2300	90/70/20 °C	3937	5973	6929	
	75/65/20 °C	3098	4681	5419	
2600	90/70/20 °C	4450	6752	7833	
	75/65/20 °C	3502	5291	6126	
3000	90/70/20 °C	5135	7790	9038	
	75/65/20 °C	4041	6105	7068	

Теплова потужність радіаторів (Вт) за нормою EN 442 для параметрів 90/70/20 °C і 75/65/20 °C. Витрати на кольорові радіатори - див. ст. 115.

[Вт/м] 105/75/20 °C	2053	3125	3632	5043
показник n	1,3140	1,3371	1,3486	1,3600



HYGIENE (PURMO H)

Панельні радіатори PURMO Hygiene з профільованими нагрівальними панелями не мають конвекційних елементів. У зв'язку з відсутністю бічних накладок та верхньої накладки типу «гриль» вони призначені для використання на об'єктах служби охорони здоров'я та інших об'єктах з підвищеними гігієнічними вимогами. Чотири приєднувальні отвори з внутрішньою різьбою G 1/2" роблять можливим бічне під'єднання як справа, так і зліва.

технічні дані

- Матеріал : високоякісний глибокоштампований лист з низьковуглецевої холоднокатаної сталі за EN 10130
- Крок вертикальних водяних каналів : 33,3 мм
- Патрубки : 4 x G 1/2" бічні
- Робочий тиск : 10 бар
- Максимальна температура : 110 °C
- Випробувальний тиск : 13 бар
- Колір : білий RAL 9016, інші кольори за шкалою RAL - на замовлення
- Аксесуари : пробка, повітровідвідник у комплекті з радіатором.

УВАГА:

Кріплення необхідно замовляти окремо. Спосіб підбору і замовлення - див. ст. 30



Радіатори Hygiene на замовлення є також у спеціальній версії з додатковим антикорозійним захистом

види збоку

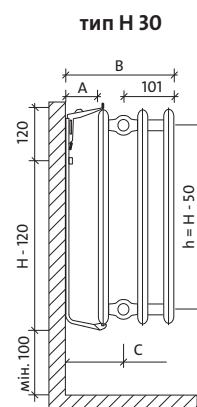
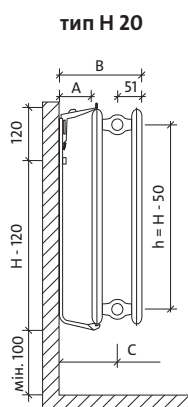
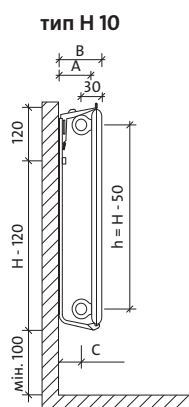

розміри в мм

H = висота
L = довжина
h = монтажна відстань

вид спереду

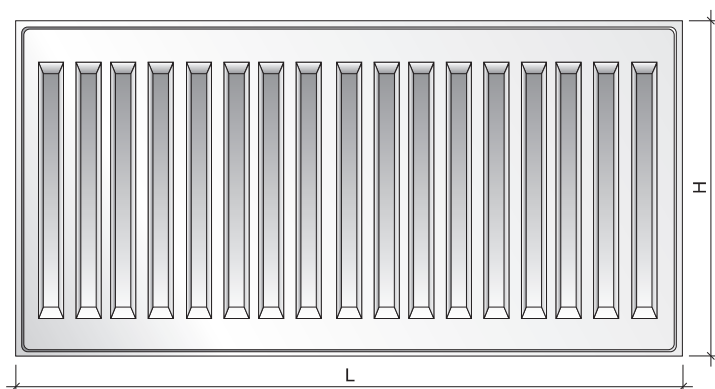

монтажні розміри: мм

тип	H 10	H 20	H 30
товщина радіатора	47	102	152
A-товщина підвісу	100	100	100
B-загальна товщина	114	202	252
C-вісь патрубків*	84	151	151

* 201 мм для радіатора типу H 30 повернуто вліво

місткість і вага

місткість: л/м

тип \ вис.	300	400	450	500	550	600	900
10	1,7	2,2	2,5	2,7	3,0	3,2	4,5
20	3,4	4,5	5,0	5,5	6,1	6,6	9,0
30	5,1	6,7	7,5	8,2	9,0	9,8	13,3

вага: кг/м

тип \ вис.	300	400	450	500	550	600	900
10	6,0	7,5	9,0	9,2	10,2	11,1	16,2
20	11,0	14,1	16,9	17,3	19,7	21,4	30,5
30	15,6	20,3	24,5	24,7	27,7	30,3	43,2

рекомендовані під'єднання



КРІПЛЕННЯ

Необхідна кількість лікарняних кронштейнів Monclac MCK 108 для різних типів і висот гігієнічних радіаторів PURMO

Кронштейни з плечем 108 мм – макс. вертикальне навантаження на 1 кронштейн становить 125 кг (нові кронштейни з посиленою конструкцією полиці)

УВАГА: Кріплення до гігієнічних радіаторів необхідно замовляти окремо.

Кріплення упаковано в комплекті по 2 або 3 шт. В таблиці показано кількість одиничних кріплень, а не комплектів!!!

висота	300			400			450			500			550			600			900		
довжина [мм]	10	20	30	10	20	30	10	20	30	10	20	30	10	20	30	10	20	30	10	20	30
	к-ть			к-ть			к-ть			к-ть			к-ть			к-ть			к-ть		
400	2	2	2	2	2	2	2	2	2	2	2	2	2	2	2	2	2	2	2	2	2
500	2	2	2	2	2	2	2	2	2	2	2	2	2	2	2	2	2	2	2	2	2
600	2	2	2	2	2	2	2	2	2	2	2	2	2	2	2	2	2	2	2	2	2
700	2	2	2	2	2	2	2	2	2	2	2	2	2	2	2	2	2	2	2	2	2
800	2	2	2	2	2	2	2	2	2	2	2	2	2	2	2	2	2	2	2	2	2
900	2	2	2	2	2	2	2	2	2	2	2	2	2	2	2	2	2	2	2	2	2
1000	2	2	2	2	2	2	2	2	2	2	2	2	2	2	2	2	2	2	2	2	3
1100	2	2	3	2	2	2	2	2	2	2	2	2	2	2	2	2	2	2	2	2	3
1200	2	2	3	2	2	3	2	2	3	2	2	3	2	2	3	2	2	2	2	2	3
1400	2	3	3	2	2	3	2	2	3	2	2	3	2	2	3	2	2	3	2	3	3
1600	3	3	3	2	3	3	2	3	3	2	3	3	2	3	3	2	2	3	3	3	3
1800	3	3	4	3	3	3	3	3	3	3	3	3	3	3	3	2	3	3	3	3	4
2000	3	3	4	3	3	4	3	3	4	3	3	4	3	3	4	3	3	3	3	3	4
2300	4	4	4	3	3	4	3	3	4	3	3	4	3	3	4	3	3	4	3	4	4
2600	4	4	5	4	4	4	4	4	4	4	4	5	4	4	5	3	3	4	4	4	5
3000	5	5	6	4	4	5	4	4	5	4	4	5	4	4	5	4	4	5	4	4	5

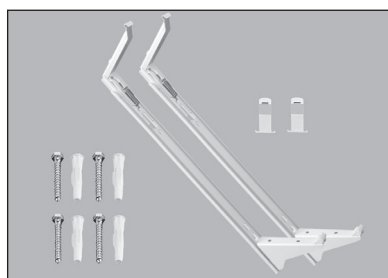

Правила правильного підбору комплектів кріплень Monclac MCK 108 на прикладі Гігієнічного радіатора тип 20 висота 600 мм:

- 1) Для довжини 1000 мм - 1 подвійний комплект AZ02BW2MC601080R9016
- 2) Для довжини 2000 мм - 1 потрійний комплект AZ02BW3MC601080R9016
- 3) Для довжини 3000 мм - 2 подвійні комплекти AZ02BW2MC601080R9016

описание	код заказа
комплект з 2 елементів Monclac MCK-108 для радіаторів висотою 300 мм	AZ02BW2MC301080R9016
комплект з 3 елементів Monclac MCK-108 для радіаторів висотою 300 мм	AZ02BW3MC301080R9016
комплект з 2 елементів Monclac MCK-108 для радіаторів висотою 400 мм	AZ02BW2MC401080R9016
комплект з 3 елементів Monclac MCK-108 для радіаторів висотою 400 мм	AZ02BW3MC401080R9016
комплект з 2 елементів Monclac MCK-108 для радіаторів висотою 450 мм	AZ02BW2MC451080R9016
комплект з 3 елементів Monclac MCK-108 для радіаторів висотою 450 мм	AZ02BW3MC451080R9016
комплект з 2 елементів Monclac MCK-108 для радіаторів висотою 500 мм	AZ02BW2MC501080R9016
комплект з 3 елементів Monclac MCK-108 для радіаторів висотою 500 мм	AZ02BW3MC501080R9016
комплект з 2 елементів Monclac MCK-108 для радіаторів висотою 550 мм	AZ02BW2MC551080R9016
комплект з 3 елементів Monclac MCK-108 для радіаторів висотою 550 мм	AZ02BW3MC551080R9016
комплект з 2 елементів Monclac MCK-108 для радіаторів висотою 600 мм	AZ02BW2MC601080R9016
комплект з 3 елементів Monclac MCK-108 для радіаторів висотою 600 мм	AZ02BW3MC601080R9016
комплект з 2 елементів Monclac MCK-108 для радіаторів висотою 900 мм	AZ02BW2MC901080R9016
комплект з 3 елементів Monclac MCK-108 для радіаторів висотою 900 мм	AZ02BW3MC901080R9016

ПРИКЛАД ОПИСУ РАДІАТОРА: **PURMO H 10 600 x 1200**



найменування
тип
висота
довжина



довжина [мм]	параметри $t_z / t_p / t_l$	висота [мм]						
		300	400	450	500	550	600	900
400	90/70/20 °C	178	229	253	277	301	323	458
	75/65/20 °C	139	180	199	218	237	256	361
500	90/70/20 °C	222	286	317	347	376	404	572
	75/65/20 °C	174	225	249	273	297	320	452
600	90/70/20 °C	267	343	380	416	451	485	687
	75/65/20 °C	209	269	299	328	356	383	542
700	90/70/20 °C	311	400	443	485	526	566	801
	75/65/20 °C	244	314	349	382	415	447	632
800	90/70/20 °C	356	457	507	554	601	647	915
	75/65/20 °C	278	359	398	437	474	511	722
900	90/70/20 °C	400	515	570	624	676	728	1030
	75/65/20 °C	313	404	448	491	534	575	813
1000	90/70/20 °C	445	572	633	693	752	809	1144
	75/65/20 °C	348	449	498	546	593	639	903
1100	90/70/20 °C	489	629	696	762	827	890	1259
	75/65/20 °C	383	494	548	601	652	703	993
1200	90/70/20 °C	533	686	760	832	902	970	1373
	75/65/20 °C	418	539	598	655	712	767	1084
1400	90/70/20 °C	622	800	886	970	1052	1132	1602
	75/65/20 °C	487	629	697	764	830	895	1264
1600	90/70/20 °C	711	915	1013	1109	1203	1294	1831
	75/65/20 °C	557	718	797	874	949	1022	1445
1800	90/70/20 °C	800	1029	1140	1248	1353	1456	2060
	75/65/20 °C	626	808	896	983	1067	1150	1625
2000	90/70/20 °C	889	1143	1266	1386	1503	1617	2289
	75/65/20 °C	696	898	996	1092	1186	1278	1806
2300	90/70/20 °C	1022	1315	1456	1594	1729	1860	2632
	75/65/20 °C	800	1033	1145	1256	1364	1470	2077
2600	90/70/20 °C	1156	1487	1646	1802	1954	2103	2975
	75/65/20 °C	905	1167	1295	1420	1542	1661	2348
3000	90/70/20 °C	1334	1715	1900	2079	2255	2426	3433
	75/65/20 °C	1044	1347	1494	1638	1779	1917	2709

Теплова потужність радіаторів (Вт) за нормою EN 442 для параметрів 90/70/20 °C і 75/65/20 °C. Витрати на кольорові радіатори - див. ст. 115.

[Вт/м] 105/75/20 °C	535	687	760	831	900	967	1370
показник n	1,3425	1,3255	1,3171	1,3086	1,3001	1,2916	1,2988

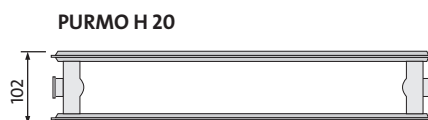

ПРИКЛАД ОПИСУ РАДІАТОРА: **PURMO H 20 600 x 1200**

найменування
тип
висота
довжина

довжина [мм]	параметри $t_z / t_p / t_l$	висота [мм]						
		300	400	450	500	550	600	900
400	90/70/20 °C	318	398	436	474	512	549	769
	75/65/20 °C	252	315	345	375	405	434	606
500	90/70/20 °C	398	497	545	593	640	686	961
	75/65/20 °C	315	394	432	469	506	543	758
600	90/70/20 °C	477	597	654	711	768	823	1154
	75/65/20 °C	378	472	518	563	607	651	910
700	90/70/20 °C	557	696	764	830	896	960	1346
	75/65/20 °C	441	551	604	657	708	760	1061
800	90/70/20 °C	637	796	873	949	1024	1098	1538
	75/65/20 °C	504	630	690	750	810	868	1213
900	90/70/20 °C	716	895	982	1067	1152	1235	1731
	75/65/20 °C	567	708	777	844	911	977	1364
1000	90/70/20 °C	796	994	1091	1186	1280	1372	1923
	75/65/20 °C	630	787	863	938	1012	1085	1516
1100	90/70/20 °C	875	1094	1200	1304	1407	1509	2115
	75/65/20 °C	693	866	949	1032	1113	1194	1668
1200	90/70/20 °C	955	1193	1309	1423	1535	1647	2308
	75/65/20 °C	756	944	1036	1126	1214	1302	1819
1400	90/70/20 °C	1114	1392	1527	1660	1791	1921	2692
	75/65/20 °C	882	1102	1208	1313	1417	1519	2122
1600	90/70/20 °C	1273	1591	1745	1897	2047	2195	3077
	75/65/20 °C	1008	1259	1381	1501	1619	1736	2426
1800	90/70/20 °C	1432	1790	1963	2134	2303	2470	3461
	75/65/20 °C	1134	1417	1553	1688	1822	1953	2729
2000	90/70/20 °C	1592	1989	2182	2372	2559	2744	3846
	75/65/20 °C	1260	1574	1726	1876	2024	2170	3032
2300	90/70/20 °C	1830	2287	2509	2727	2943	3156	4423
	75/65/20 °C	1449	1810	1985	2157	2328	2496	3487
2600	90/70/20 °C	2069	2586	2836	3083	3327	3567	5000
	75/65/20 °C	1638	2046	2244	2439	2631	2821	3942
3000	90/70/20 °C	2387	2983	3272	3557	3839	4116	5769
	75/65/20 °C	1890	2361	2589	2814	3036	3255	4548

Теплова потужність радіаторів (Вт) за нормою EN 442 для параметрів 90/70/20 °C і 75/65/20 °C. Витрати на кольорові радіатори - див. ст. 115.

[Вт/м] 105/75/20 °C	950	1188	1303	1417	1529	1640	2304
показник n	1,2815	1,2835	1,2846	1,2856	1,2866	1,2876	1,3042

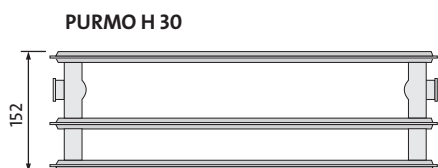

ПРИКЛАД ОПИСУ РАДІАТОРА: **PURMO H 30 600 x 1200**

найменування
тип
висота
довжина



довжина [мм]	параметри $t_z / t_p / t_l$	висота [мм]						
		300	400	450	500	550	600	900
400	90/70/20 °C	443	557	611	664	716	767	1057
	75/65/20 °C	350	439	482	524	564	604	828
500	90/70/20 °C	553	696	764	830	895	959	1321
	75/65/20 °C	437	549	549	655	705	755	1035
600	90/70/20 °C	664	835	917	996	1074	1150	1585
	75/65/20 °C	524	659	723	785	846	906	1241
700	90/70/20 °C	775	974	1070	1162	1253	1342	1850
	75/65/20 °C	612	769	844	916	987	1057	1448
800	90/70/20 °C	886	1113	1222	1329	1432	1534	2114
	75/65/20 °C	699	878	964	1047	1128	1208	1655
900	90/70/20 °C	996	1253	1375	1495	1611	1726	2378
	75/65/20 °C	787	988	1085	1178	1269	1359	1862
1000	90/70/20 °C	1107	1392	1528	1661	1790	1917	2642
	75/65/20 °C	874	1098	1205	1309	1410	1510	2069
1100	90/70/20 °C	1218	1531	1681	1827	1969	2109	2907
	75/65/20 °C	961	1208	1326	1440	1551	1661	2276
1200	90/70/20 °C	1328	1670	1834	1993	2147	2301	3171
	75/65/20 °C	1049	1318	1446	1571	1692	1812	2483
1400	90/70/20 °C	1550	1948	2139	2325	2505	2684	3699
	75/65/20 °C	1224	1537	1687	1833	1974	2114	2897
1600	90/70/20 °C	1771	2227	2445	2657	2863	3068	4228
	75/65/20 °C	1398	1757	1928	2094	2256	2416	3310
1800	90/70/20 °C	1992	2505	2751	2989	3221	3451	4756
	75/65/20 °C	1573	1976	2169	2356	2538	2718	3724
2000	90/70/20 °C	2214	2784	3056	3321	3579	3835	5285
	75/65/20 °C	1748	2196	2410	2618	2820	3020	4138
2300	90/70/20 °C	2546	3201	3515	3820	4116	4410	6078
	75/65/20 °C	2010	2525	2772	3011	3243	3473	4759
2600	90/70/20 °C	2878	3619	3973	4318	4653	4985	6870
	75/65/20 °C	2272	2855	3133	3403	3666	3926	5379
3000	90/70/20 °C	3321	4175	4584	4982	5369	5752	7927
	75/65/20 °C	2622	3294	3615	3927	4230	4530	6207

Теплова потужність радіаторів (Вт) за нормою EN 442 для параметрів 90/70/20 °C і 75/65/20 °C. Витрати на кольорові радіатори - див. ст. 115.

[Вт/м] 105/75/20 °C	1325	1667	1830	1990	2145	2299	3182
показник n	1,2957	1,3004	1,3028	1,3051	1,3075	1,3098	1,3418



VENTIL HYGIENE (PURMO HV)

Панельні радіатори PURMO Ventil Hygiene з профільованими нагрівальними панелями не мають конвекційних елементів. У зв'язку з відсутністю бічних накладок та верхньої накладки типу «гриль» вони призначені для використання на об'єктах служби охорони здоров'я та інших об'єктах з підвищеними гігієнічними вимогами. Два нижні та чотири бічні приєднувальні отвори з внутрішньою різьбою G 1/2" роблять можливим під'єднання знизу, а у разі необхідності також і збоку. До комплекту радіатора входить вбудована клапанна вставка з попереднім регулюванням фірми Oventrop.

технічні дані

- Матеріал : високоякісний глибокоштампований лист з низьковуглецевої холоднокатаної сталі за EN 10130
- Крок вертикальних водяних каналів : 33,3 мм
- Патрубки : 2 x G 1/2" знизу справа (зліва - на замовлення),
4 x G 1/2" бічні
- Робочий тиск : 10 бар
- Максимальна температура : 110 °C
- Випробувальний тиск : 13 бар
- Колір : білий RAL 9016, інші кольори за шкалою RAL - на замовлення
- Аксесуари : пробка, повітровідвідник у комплекті з радіатором.

УВАГА:

Кріплення необхідно замовляти окремо. Спосіб підбору і замовлення - див. ст. 36



Радіатори Ventil Hygiene на замовлення є також у спеціальній версії з додатковим антикорозійним захистом

види збоку

тип HV 10

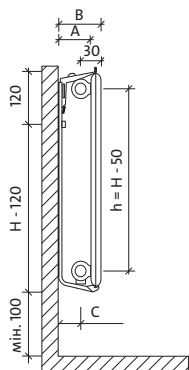

тип HV 20

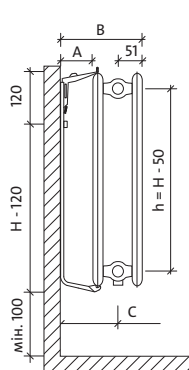

тип HV 30

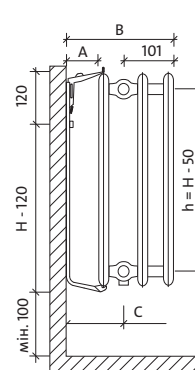

розміри в мм

H = висота
 L = довжина
 h = монтажна відстань

вид спереду

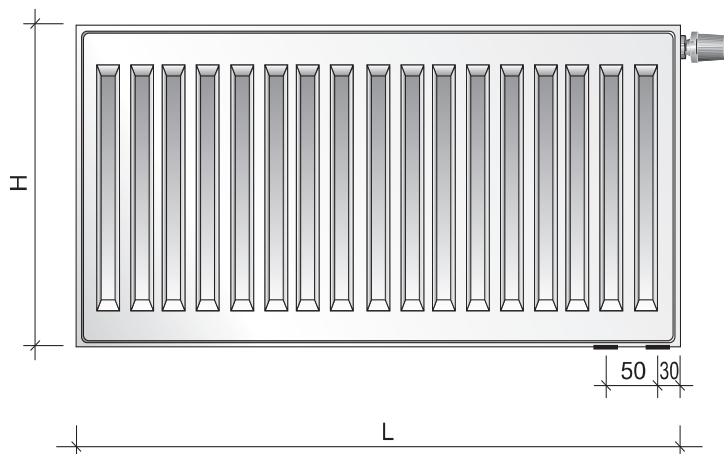

монтажні розміри: мм

тип	HV 10	HV 20	HV 30
товщина радіатора	47	102	152
A-товщина підвісу	100	100	100
B-загальна товщина	114	202	252
C-вісь патрубк*	84	151	151

* 201 мм для радіатора типу HV 30 повернуто вліво

місткість і вага

місткість: л/м

тип \ вис.	300	400	450	500	600	900
10	1,7	2,2	2,5	2,7	3,2	4,5
20	3,4	4,5	5,0	5,5	6,6	9,0
30	5,1	6,7	7,5	8,2	9,8	13,3

вага: кг/м

тип \ вис.	300	400	450	500	600	900
10	6,7	8,6	10,3	10,5	12,7	18,2
20	11,4	14,7	17,6	18,0	22,3	31,1
30	16,1	20,9	25,2	25,6	31,0	44,7

рекомендовані під'єднання

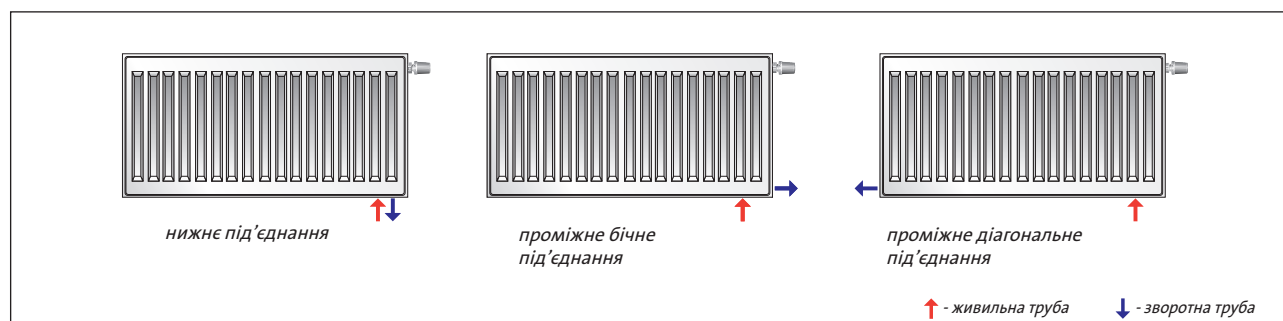

КРІПЛЕННЯ

Необхідна кількість лікарняних кронштейнів Monclac MCK 108 для різних типів і висот гігієнічних радіаторів PURMO

Кронштейни з плечем 108 мм – макс. вертикальне навантаження на 1 кронштейн становить 125 кг (нові кронштейни з посиленою конструкцією полиці)

УВАГА: Кріплення до гігієнічних радіаторів необхідно замовляти окремо.

Кріплення упаковано в комплекти по 2 або 3 шт. В таблиці показано кількість одиничних кріплень, а не комплектів!!!

висота	300			400			450			500			600			900		
довжина [мм]	10 К-ТЬ	20 К-ТЬ	30 К-ТЬ	10 К-ТЬ	20 К-ТЬ	30 К-ТЬ	10 К-ТЬ	20 К-ТЬ	30 К-ТЬ	10 К-ТЬ	20 К-ТЬ	30 К-ТЬ	10 К-ТЬ	20 К-ТЬ	30 К-ТЬ	10 К-ТЬ	20 К-ТЬ	30 К-ТЬ
400	2	2	2	2	2	2	2	2	2	2	2	2	2	2	2	2	2	2
500	2	2	2	2	2	2	2	2	2	2	2	2	2	2	2	2	2	2
600	2	2	2	2	2	2	2	2	2	2	2	2	2	2	2	2	2	2
700	2	2	2	2	2	2	2	2	2	2	2	2	2	2	2	2	2	2
800	2	2	2	2	2	2	2	2	2	2	2	2	2	2	2	2	2	2
900	2	2	2	2	2	2	2	2	2	2	2	2	2	2	2	2	2	2
1000	2	2	2	2	2	2	2	2	2	2	2	2	2	2	2 ¹⁾	2	2	3
1100	2	2	3	2	2	2	2	2	2	2	2	2	2	2	2	2	2	3
1200	2	2	3	2	2	3	2	2	3	2	2	3	2	2	2	2	2	3
1400	2	3	3	2	2	3	2	2	3	2	2	3	2	2	3	2	3	3
1600	3	3	3	2	3	3	2	3	3	2	3	3	2	2	3	3	3	3
1800	3	3	4	3	3	3	3	3	3	3	3	3	2	3	3	3	3	4
2000	3	3	4	3	3	4	3	3	4	3	3	4	3	3	3 ²⁾	3	3	4
2300	4	4	4	3	3	4	3	3	4	3	3	4	3	3	4	3	4	4
2600	4	4	5	4	4	4	4	4	4	4	4	5	3	3	4	4	4	5
3000	5	5	6	4	4	5	4	4	5	4	4	5	4	4	4 ³⁾	5	4	5



Правила правильного підбору комплектів кріплень Monclac MCK 108 на прикладі Гігієнічного радіатора тип 20 висота 600 мм:

- 1) Для довжини 1000 мм - 1 подвійний комплект AZ02BW2MC601080R9016
- 2) Для довжини 2000 мм - 1 потрійний комплект AZ02BW3MC601080R9016
- 3) Для довжини 3000 мм - 2 подвійні комплекти AZ02BW2MC601080R9016

ОПИС	КОД ЗАМОВЛЕННЯ
комплект з 2 елементів Monclac MCK-108 для радіаторів висотою 300 мм	AZ02BW2MC301080R9016
комплект з 3 елементів Monclac MCK-108 для радіаторів висотою 300 мм	AZ02BW3MC301080R9016
комплект з 2 елементів Monclac MCK-108 для радіаторів висотою 400 мм	AZ02BW2MC401080R9016
комплект з 3 елементів Monclac MCK-108 для радіаторів висотою 400 мм	AZ02BW3MC401080R9016
комплект з 2 елементів Monclac MCK-108 для радіаторів висотою 450 мм	AZ02BW2MC451080R9016
комплект з 3 елементів Monclac MCK-108 для радіаторів висотою 450 мм	AZ02BW3MC451080R9016
комплект з 2 елементів Monclac MCK-108 для радіаторів висотою 500 мм	AZ02BW2MC501080R9016
комплект з 3 елементів Monclac MCK-108 для радіаторів висотою 500 мм	AZ02BW3MC501080R9016
комплект з 2 елементів Monclac MCK-108 для радіаторів висотою 600 мм	AZ02BW2MC601080R9016
комплект з 3 елементів Monclac MCK-108 для радіаторів висотою 600 мм	AZ02BW3MC601080R9016
комплект з 2 елементів Monclac MCK-108 для радіаторів висотою 900 мм	AZ02BW2MC901080R9016
комплект з 3 елементів Monclac MCK-108 для радіаторів висотою 900 мм	AZ02BW3MC901080R9016

ПРИКЛАД ОПИСУ РАДІАТОРА: **PURMO HV 10 600 x 1200 L**



найменування
тип
висота
довжина
L : лише для версії лівої
(брак букви: стандарт тобто версія права)



довжина [мм]	параметри $t_z / t_p / t_l$	висота [мм]					
		300	400	450	500	600	900
400	90/70/20 °C	178	229	253	277	323	458
	75/65/20 °C	139	180	199	218	256	361
500	90/70/20 °C	222	286	317	347	404	572
	75/65/20 °C	174	225	249	273	320	452
600	90/70/20 °C	267	343	380	416	485	687
	75/65/20 °C	209	269	299	328	383	542
700	90/70/20 °C	311	400	443	485	566	801
	75/65/20 °C	244	314	349	382	447	632
800	90/70/20 °C	356	457	507	554	647	915
	75/65/20 °C	278	359	398	437	511	722
900	90/70/20 °C	400	515	570	624	728	1030
	75/65/20 °C	313	404	448	491	575	813
1000	90/70/20 °C	445	572	633	693	809	1144
	75/65/20 °C	348	449	498	546	639	903
1100	90/70/20 °C	489	629	696	762	890	1259
	75/65/20 °C	383	494	548	601	703	993
1200	90/70/20 °C	533	686	760	832	970	1373
	75/65/20 °C	418	539	598	655	767	1084
1400	90/70/20 °C	622	800	886	970	1132	1602
	75/65/20 °C	487	629	697	764	895	1264
1600	90/70/20 °C	711	915	1013	1109	1294	1831
	75/65/20 °C	557	718	797	874	1022	1445
1800	90/70/20 °C	800	1029	1140	1248	1456	2060
	75/65/20 °C	626	808	896	983	1150	1625
2000	90/70/20 °C	889	1143	1266	1386	1617	2289
	75/65/20 °C	696	898	996	1092	1278	1806
2300	90/70/20 °C	1022	1315	1456	1594	1860	2632
	75/65/20 °C	800	1033	1145	1256	1470	2077
2600	90/70/20 °C	1156	1487	1646	1802	2103	2975
	75/65/20 °C	905	1167	1295	1420	1661	2348
3000	90/70/20 °C	1334	1715	1900	2079	2426	3433
	75/65/20 °C	1044	1347	1494	1638	1917	2709

Теплова потужність радіаторів (Вт) за нормою EN 442 для параметрів 90/70/20 °C і 75/65/20 °C. Витрати на кольорові радіатори - див. ст. 115.

[Вт/м] 105/75/20 °C	535	687	760	831	967	1370
показник n	1,3425	1,3255	1,3171	1,3086	1,2916	1,2988

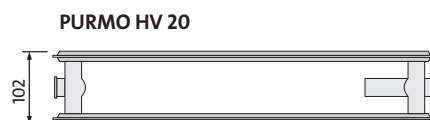

ПРИКЛАД ОПИСУ РАДІАТОРА: **PURMO HV 20 600 x 1200**

найменування
тип
висота
довжина

довжина [мм]	параметри $t_z / t_p / t_l$	висота [мм]					
		300	400	450	500	600	900
400	90/70/20 °C	318	398	436	474	549	769
	75/65/20 °C	252	315	345	375	434	606
500	90/70/20 °C	398	497	545	593	686	961
	75/65/20 °C	315	394	432	469	543	758
600	90/70/20 °C	477	597	654	711	823	1154
	75/65/20 °C	378	472	518	563	651	910
700	90/70/20 °C	557	696	764	830	960	1346
	75/65/20 °C	441	551	604	657	760	1061
800	90/70/20 °C	637	796	873	949	1098	1538
	75/65/20 °C	504	630	690	750	868	1213
900	90/70/20 °C	716	895	982	1067	1235	1731
	75/65/20 °C	567	708	777	844	977	1364
1000	90/70/20 °C	796	994	1091	1186	1372	1923
	75/65/20 °C	630	787	863	938	1085	1516
1100	90/70/20 °C	875	1094	1200	1304	1509	2115
	75/65/20 °C	693	866	949	1032	1194	1668
1200	90/70/20 °C	955	1193	1309	1423	1647	2308
	75/65/20 °C	756	944	1036	1126	1302	1819
1400	90/70/20 °C	1114	1392	1527	1660	1921	2692
	75/65/20 °C	882	1102	1208	1313	1519	2122
1600	90/70/20 °C	1273	1591	1745	1897	2195	3077
	75/65/20 °C	1008	1259	1381	1501	1736	2426
1800	90/70/20 °C	1432	1790	1963	2134	2470	3461
	75/65/20 °C	1134	1417	1553	1688	1953	2729
2000	90/70/20 °C	1592	1989	2182	2372	2744	3846
	75/65/20 °C	1260	1574	1726	1876	2170	3032
2300	90/70/20 °C	1830	2287	2509	2727	3156	4423
	75/65/20 °C	1449	1810	1985	2157	2496	3487
2600	90/70/20 °C	2069	2586	2836	3083	3567	5000
	75/65/20 °C	1638	2046	2244	2439	2821	3942
3000	90/70/20 °C	2387	2983	3272	3557	4116	5769
	75/65/20 °C	1890	2361	2589	2814	3255	4548

Теплова потужність радіаторів (Вт) за нормою EN 442 для параметрів 90/70/20 °C і 75/65/20 °C. Витрати на кольорові радіатори - див. ст. 115.

[Вт/м] 105/75/20 °C	950	1188	1303	1417	1640	2304
показник n	1,2815	1,2835	1,2846	1,2856	1,2876	1,3042

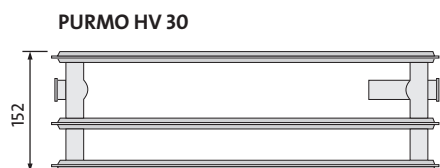

ПРИКЛАД ОПИСУ РАДІАТОРА: **PURMO HV 30 600 x 1200 L**

найменування
тип
висота
довжина
L : лише для версії лівої
(брак букви: стандарт тобто версія права)



довжина [мм]	параметри $t_z / t_p / t_l$	висота [мм]					
		300	400	450	500	600	900
400	90/70/20 °C	443	557	611	664	767	1057
	75/65/20 °C	350	439	482	524	604	828
500	90/70/20 °C	553	696	764	830	959	1321
	75/65/20 °C	437	549	549	655	755	1035
600	90/70/20 °C	664	835	917	996	1150	1585
	75/65/20 °C	524	659	723	785	906	1241
700	90/70/20 °C	775	974	1070	1162	1342	1850
	75/65/20 °C	612	769	844	916	1057	1448
800	90/70/20 °C	886	1113	1222	1329	1534	2114
	75/65/20 °C	699	878	964	1047	1208	1655
900	90/70/20 °C	996	1253	1375	1495	1726	2378
	75/65/20 °C	787	988	1085	1178	1359	1862
1000	90/70/20 °C	1107	1392	1528	1661	1917	2642
	75/65/20 °C	874	1098	1205	1309	1510	2069
1100	90/70/20 °C	1218	1531	1681	1827	2109	2907
	75/65/20 °C	961	1208	1326	1440	1661	2276
1200	90/70/20 °C	1328	1670	1834	1993	2301	3171
	75/65/20 °C	1049	1318	1446	1571	1812	2483
1400	90/70/20 °C	1550	1948	2139	2325	2684	3699
	75/65/20 °C	1224	1537	1687	1833	2114	2897
1600	90/70/20 °C	1771	2227	2445	2657	3068	4228
	75/65/20 °C	1398	1757	1928	2094	2416	3310
1800	90/70/20 °C	1992	2505	2751	2989	3451	4756
	75/65/20 °C	1573	1976	2169	2356	2718	3724
2000	90/70/20 °C	2214	2784	3056	3321	3835	5285
	75/65/20 °C	1748	2196	2410	2618	3020	4138
2300	90/70/20 °C	2546	3201	3515	3820	4410	6078
	75/65/20 °C	2010	2525	2772	3011	3473	4759
2600	90/70/20 °C	2878	3619	3973	4318	4985	6870
	75/65/20 °C	2272	2855	3133	3403	3926	5379
3000	90/70/20 °C	3321	4175	4584	4982	5752	7927
	75/65/20 °C	2622	3294	3615	3927	4530	6207

Теплова потужність радіаторів (Вт) за нормою EN 442 для параметрів 90/70/20 °C і 75/65/20 °C. Витрати на кольорові радіатори - див. ст. 115.

[Вт/м] 105/75/20 °C	1325	1667	1830	1990	2299	3182
показник n	1,2957	1,3004	1,3028	1,3051	1,3098	1,3418



PLAN COMPACT (PURMO FC)

Панельні радіатори PURMO Plan Compact відрізняються абсолютно гладкою передньою панеллю. Вона приклеєна до профільованої основної нагрівальної панелі таким чином, що спереду не видно ніяких виступаючих ребер. Радіатори обладнані бічними накладками та верхньою накладкою типу «гриль». Чотири приєднувальні отвори з внутрішньою різьбою G ½" роблять можливим бічне під'єднання як справа, так і зліва.

технічні дані

- Матеріал : високоякісний глибокоштампований лист з низьковуглецевої холоднокатаної сталі за EN 10130
- Крок вертикальних водяних каналів : 33,3 мм
- Патрубки : 4 x G ½" бічні
- Робочий тиск : 10 бар
- Максимальна температура : 110 °C
- Випробувальний тиск : 13 бар
- Колір : білий RAL 9016, інші кольори за шкалою RAL - на замовлення
- Аксесуари : кронштейни, пробка, повітровідвідник у комплекті з радіатором.



види збоку

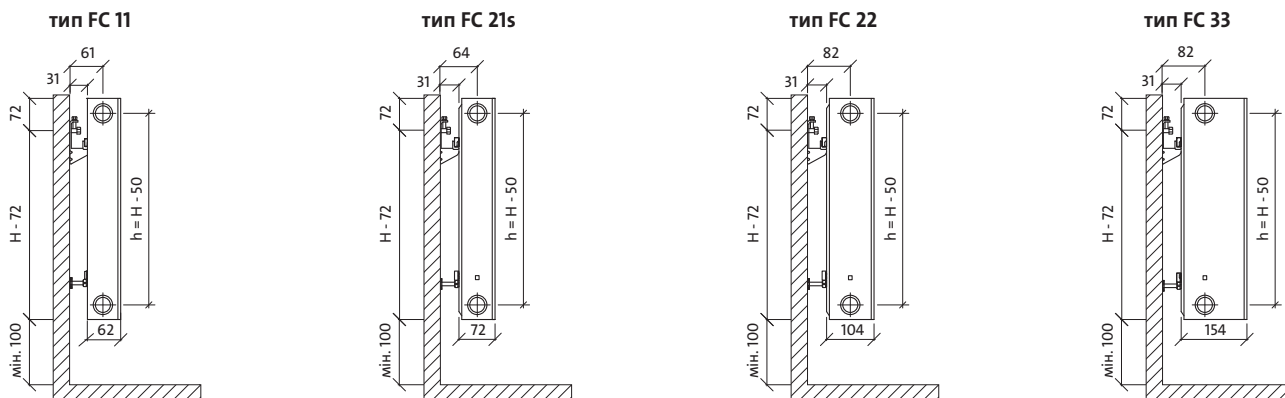

розміри в мм

H = висота
 L = довжина
 h = монтажна відстань

вид спереду

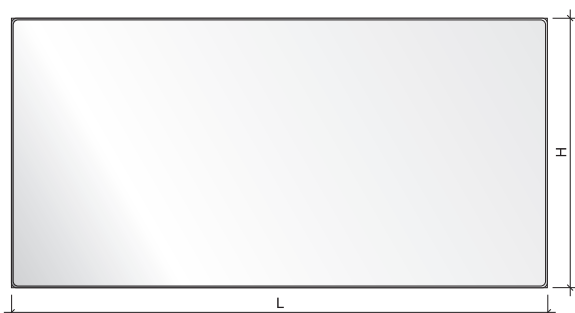

вид ззаду

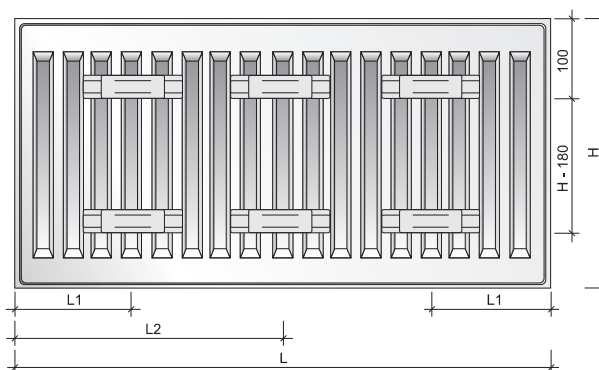

місткість, вага і монтажні розміри

місткість: л/м

вис. тип	300	400	500	550	600	900
11	1,7	2,2	2,7	3,0	3,2	4,5
21s	3,4	4,5	5,5	6,1	6,6	9,0
22	3,4	4,5	5,5	6,1	6,6	9,0
33	5,1	6,7	8,2	9,0	9,8	13,3

вага: кг/м

вис. тип	300	400	500	550	600	900
11	11,7	15,3	19,0	20,9	22,7	34,3
21s	16,1	21,2	26,4	29,6	31,8	46,8
22	18,1	24,0	29,9	33,2	36,2	54,0
33	25,4	33,9	42,3	46,6	51,0	75,8

монтажні розміри: мм

тип	FC 11		FC 21s, FC 22, FC 33	
	L	L1	L2	L2
400-1600	117	-	133	-
1800	117	917	133	900
2000	117	1017	133	1000
2300	117	1150	133	1167
2600	117	1317	133	1300
3000	117	1517	133	1500

рекомендовані під'єднання



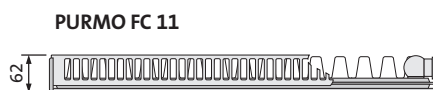

ПРИКЛАД ОПИСУ РАДІАТОРА: **PURMO FC 11 600 x 1200**

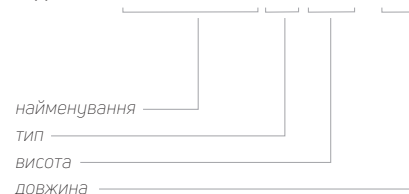

довжина [мм]	параметри $t_z / t_p / t_l$	висота [мм]					
		300	400	500	550	600	900
400	90/70/20 °C	267	344	416	451	486	683
	75/65/20 °C	212	272	329	357	384	539
500	90/70/20 °C	334	430	520	564	607	854
	75/65/20 °C	265	340	412	447	481	674
600	90/70/20 °C	401	515	624	677	729	1025
	75/65/20 °C	317	408	494	536	577	808
700	90/70/20 °C	468	601	728	790	850	1195
	75/65/20 °C	370	476	576	625	673	943
800	90/70/20 °C	535	687	832	903	971	1366
	75/65/20 °C	423	544	658	714	769	1078
900	90/70/20 °C	601	773	936	1015	1093	1537
	75/65/20 °C	476	612	741	804	865	1212
1000	90/70/20 °C	668	859	1040	1128	1214	1708
	75/65/20 °C	529	680	823	893	961	1347
1100	90/70/20 °C	735	945	1144	1241	1336	1878
	75/65/20 °C	582	748	905	982	1057	1482
1200	90/70/20 °C	802	1031	1248	1354	1457	2049
	75/65/20 °C	635	816	988	1072	1153	1616
1400	90/70/20 °C	936	1203	1456	1580	1700	2391
	75/65/20 °C	741	952	1152	1250	1345	1886
1600	90/70/20 °C	1069	1375	1664	1805	1943	2732
	75/65/20 °C	846	1088	1317	1429	1538	2155
1800	90/70/20 °C	1203	1546	1872	2031	2186	3074
	75/65/20 °C	952	1224	1481	1607	1730	2425
2000	90/70/20 °C	1337	1718	2080	2257	2429	3415
	75/65/20 °C	1058	1360	1646	1786	1922	2694
2300	90/70/20 °C	1537	1976	2392	2595	2793	
	75/65/20 °C	1217	1564	1893	2054	2210	
2600	90/70/20 °C	1738	2234	2704	2934	3157	
	75/65/20 °C	1375	1768	2140	2322	2499	
3000	90/70/20 °C	2005	2577	3120	3385	3643	
	75/65/20 °C	1587	2040	2469	2679	2883	

Теплова потужність радіаторів (Вт) за нормою EN 442 для параметрів 90/70/20 °C і 75/65/20 °C. Витрати на кольорові радіатори - див. ст. 115.

[Вт/м] 105/75/20 °C	798	1026	1242	1348	1450	2045
показник n	1,2820	1,2824	1,2827	1,2829	1,2831	1,3013

ПРИКЛАД ОПИСУ РАДІАТОРА: **PURMO FC 21s 600 x 1200**

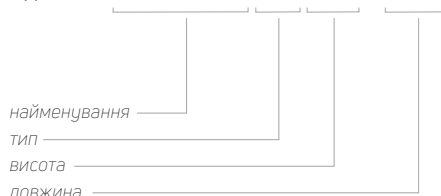

довжина [мм]	параметри $t_z / t_p / t_l$	висота [мм]					
		300	400	500	550	600	900
400	90/70/20 °C	370	470	563	609	653	901
	75/65/20 °C	293	372	445	481	515	706
500	90/70/20 °C	462	587	704	761	816	1126
	75/65/20 °C	366	465	557	601	644	883
600	90/70/20 °C	555	705	845	913	979	1351
	75/65/20 °C	439	557	668	721	773	1059
700	90/70/20 °C	647	822	986	1065	1142	1577
	75/65/20 °C	512	650	779	841	902	1236
800	90/70/20 °C	739	939	1127	1217	1305	1802
	75/65/20 °C	586	743	890	962	1030	1412
900	90/70/20 °C	832	1057	1267	1370	1468	2027
	75/65/20 °C	659	836	1002	1082	1159	1589
1000	90/70/20 °C	924	1174	1408	1522	1632	2252
	75/65/20 °C	732	929	1113	1202	1288	1765
1100	90/70/20 °C	1017	1292	1549	1674	1795	2477
	75/65/20 °C	805	1022	1224	1322	1417	1942
1200	90/70/20 °C	1109	1409	1690	1826	1958	2703
	75/65/20 °C	878	1115	1336	1442	1546	2118
1400	90/70/20 °C	1294	1644	1972	2130	2284	3153
	75/65/20 °C	1025	1301	1558	1683	1803	2471
1600	90/70/20 °C	1479	1879	2253	2435	2610	3604
	75/65/20 °C	1171	1486	1781	1923	2061	2824
1800	90/70/20 °C	1664	2114	2535	2739	2937	4054
	75/65/20 °C	1318	1672	2003	2164	2318	3177
2000	90/70/20 °C	1848	2348	2817	3043	3263	4505
	75/65/20 °C	1464	1858	2226	2404	2576	3530
2300	90/70/20 °C	2126	2701	3239	3500	3752	
	75/65/20 °C	1684	2137	2560	2765	2962	
2600	90/70/20 °C	2403	3053	3662	3957	4242	
	75/65/20 °C	1903	2415	2894	3125	3349	
3000	90/70/20 °C	2773	3523	4225	4565	4895	
	75/65/20 °C	2196	2787	3339	3606	3864	

Теплова потужність радіаторів (Вт) за нормою EN 442 для параметрів 90/70/20 °C і 75/65/20 °C. Витрати на кольорові радіатори - див. ст. 115.

[Вт/м] 105/75/20 °C	1103	1403	1684	1820	1953	2711
показник n	1,2786	1,2846	1,2907	1,2937	1,2967	1,3371



ПРИКЛАД ОПИСУ РАДІАТОРА: **PURMO FC 22 600 x 1200**

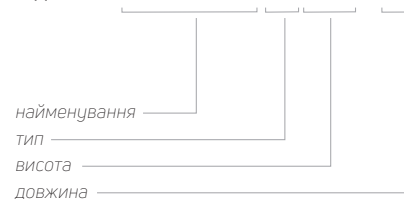

довжина [мм]	параметри $t_z / t_p / t_l$	висота [мм]					
		300	400	500	550	600	900
400	90/70/20 °C	475	608	735	795	854	1177
	75/65/20 °C	375	479	578	624	670	920
500	90/70/20 °C	594	761	918	994	1068	1471
	75/65/20 °C	469	599	722	781	838	1151
600	90/70/20 °C	713	913	1102	1192	1281	1765
	75/65/20 °C	562	719	866	937	1006	1381
700	90/70/20 °C	831	1065	1286	1391	1495	2060
	75/65/20 °C	656	839	1011	1093	1173	1611
800	90/70/20 °C	950	1217	1469	1590	1709	2354
	75/65/20 °C	750	958	1155	1249	1341	1841
900	90/70/20 °C	1069	1369	1653	1789	1922	2648
	75/65/20 °C	843	1078	1300	1405	1508	2071
1000	90/70/20 °C	1188	1521	1837	1987	2136	2942
	75/65/20 °C	937	1198	1444	1561	1676	2301
1100	90/70/20 °C	1306	1673	2020	2186	2349	3237
	75/65/20 °C	1031	1318	1588	1717	1844	2531
1200	90/70/20 °C	1425	1825	2204	2385	2563	3531
	75/65/20 °C	1124	1438	1733	1873	2011	2761
1400	90/70/20 °C	1663	2130	2572	2782	2990	4119
	75/65/20 °C	1312	1677	2022	2185	2346	3221
1600	90/70/20 °C	1900	2434	2939	3180	3417	4708
	75/65/20 °C	1499	1917	2310	2498	2682	3682
1800	90/70/20 °C	2138	2738	3306	3577	3844	5296
	75/65/20 °C	1687	2156	2599	2810	3017	4142
2000	90/70/20 °C	2375	3042	3674	3975	4271	5885
	75/65/20 °C	1874	2396	2888	3122	3352	4602
2300	90/70/20 °C	2732	3499	4225	4571	4912	
	75/65/20 °C	2155	2755	3321	3590	3855	
2600	90/70/20 °C	3088	3955	4776	5167	5553	
	75/65/20 °C	2436	3115	3754	4059	4358	
3000	90/70/20 °C	3563	4563	5510	5962	6407	
	75/65/20 °C	2811	3594	4332	4683	5028	

Теплова потужність радіаторів (Вт) за нормою EN 442 для параметрів 90/70/20 °C і 75/65/20 °C. Витрати на кольорові радіатори - див. ст. 115.

[Вт/м] 105/75/20 °C	1422	1824	2205	2388	2568	3547
показник n	1,3000	1,3098	1,3197	1,3246	1,3295	1,3488

PLAN COMPACT

тип 33

ПАНЕЛЬНІ РАДІАТОРИ
PLAN COMPACT

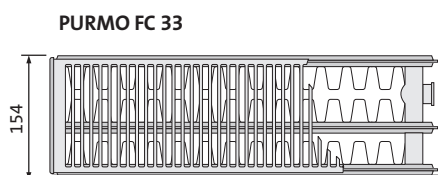

ПРИКЛАД ОПИСУ РАДІАТОРА: **PURMO FC 33 600 x 1200**

найменування
тип
висота
довжина



довжина [мм]	параметри $t_z / t_p / t_l$	висота [мм]					
		300	400	500	550	600	900
400	90/70/20 °C	668	847	1017	1099	1180	1626
	75/65/20 °C	526	666	798	861	924	1268
500	90/70/20 °C	835	1059	1271	1374	1474	2032
	75/65/20 °C	657	832	997	1077	1155	1586
600	90/70/20 °C	1002	1271	1526	1649	1769	2439
	75/65/20 °C	788	998	1196	1292	1385	1903
700	90/70/20 °C	1169	1483	1780	1923	2064	2845
	75/65/20 °C	920	1165	1396	1507	1616	2220
800	90/70/20 °C	1336	1695	2034	2198	2359	3251
	75/65/20 °C	1051	1331	1595	1722	1847	2537
900	90/70/20 °C	1503	1907	2288	2473	2654	3658
	75/65/20 °C	1183	1498	1795	1938	2078	2854
1000	90/70/20 °C	1670	2119	2543	2748	2949	4064
	75/65/20 °C	1314	1664	1994	2153	2309	3171
1100	90/70/20 °C	1837	2330	2797	3022	3244	4471
	75/65/20 °C	1445	1830	2193	2368	2540	3488
1200	90/70/20 °C	2004	2542	3051	3297	3539	4877
	75/65/20 °C	1577	1997	2393	2584	2771	3805
1400	90/70/20 °C	2338	2966	3560	3847	4128	5690
	75/65/20 °C	1840	2330	2792	3014	3233	4439
1600	90/70/20 °C	2672	3390	4068	4396	4718	6503
	75/65/20 °C	2102	2662	3190	3445	3694	5074
1800	90/70/20 °C	3007	3813	4577	4946	5308	7316
	75/65/20 °C	2365	2995	3589	3875	4156	5708
2000	90/70/20 °C	3341	4237	5085	5495	5898	8128
	75/65/20 °C	2628	3328	3988	4306	4618	6342
2300	90/70/20 °C	3842	4873	5848	6319	6782	
	75/65/20 °C	3022	3827	4586	4952	5311	
2600	90/70/20 °C	4343	5508	6611	7144	7667	
	75/65/20 °C	3416	4326	5184	5598	6003	
3000	90/70/20 °C	5011	6356	7628	8243	8847	
	75/65/20 °C	3942	4992	5982	6459	6927	

Теплова потужність радіаторів (Вт) за нормою EN 442 для параметрів 90/70/20 °C і 75/65/20 °C. Витрати на кольорові радіатори - див. ст. 115.

[Вт/м] 105/75/20 °C	2004	2545	3058	3307	3551	4908
показник n	1,3159	1,3245	1,3331	1,3374	1,3417	1,3612



PLAN VENTIL COMPACT (PURMO FCV)

Універсальні панельні радіатори PURMO Plan Ventil Compact відрізняються абсолютно гладкою передньою панеллю. Вона приклеєна до профільованої основної нагрівальної панелі таким чином, що спереду не видно ніяких виступаючих ребер. Радіатори обладнані конвекційними елементами, а також бічними накладками та верхньою накладкою типу «гриль». Два нижні та чотири бічні приєднувальні отвори з внутрішньою різьбою $\frac{1}{2}$ " роблять можливим під'єднання знизу, а у разі необхідності також і збоку. До комплекту радіатора входить вбудована клапанна вставка з попереднім регулюванням фірми Oventrop.

технічні дані

- Матеріал : високоякісний глибокоштампований лист з низьковуглецевої холоднокатаної сталі за EN 10130
- Крок вертикальних водяних каналів : 33,3 мм
- Патрубки : 2 x G $\frac{1}{2}$ " знизу справа (зліва - на замовлення),
4 x G $\frac{1}{2}$ " бічні
- Робочий тиск : 10 бар
- Максимальна температура : 110 °C
- Випробувальний тиск : 13 бар
- Колір : білий RAL 9016, інші кольори за шкалою RAL - на замовлення
- Аксесуари : кронштейни, пробки, повітровідвідник у комплекті з радіатором.



види збоку

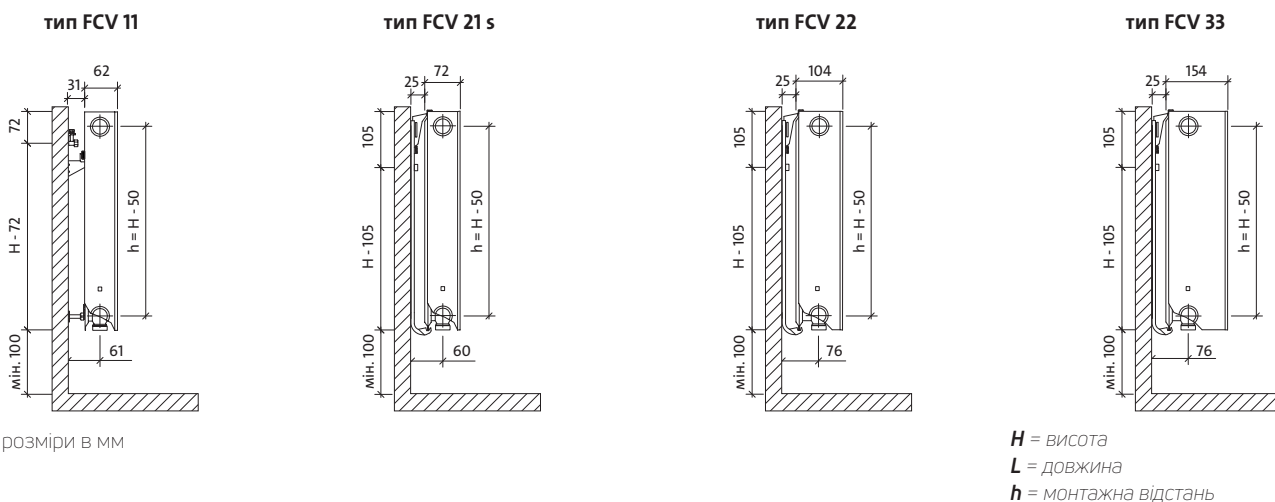

вид спереду

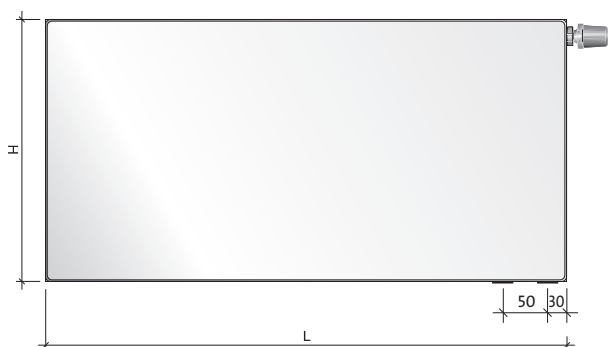

вид ззаду - тільки тип FCV 11

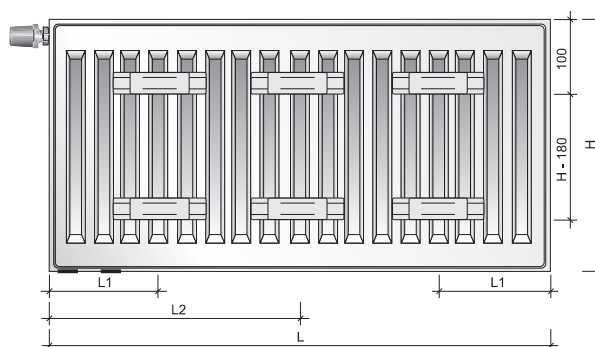

місткість, вага і монтажні розміри

місткість: л/м		300	400	500	600	900
тип	вис.					
11		1,7	2,2	2,7	3,2	4,5
21s		3,4	4,5	5,5	6,6	9,0
22		3,4	4,5	5,5	6,6	9,0
33		5,1	6,7	8,2	9,8	13,3

вага: кг/м		300	400	500	600	900
тип	вис.					
11		11,9	15,7	19,3	23,1	34,3
21s		16,7	22,0	27,2	32,7	48,7
22		18,5	24,7	30,6	37,1	54,6
33		25,9	34,4	43,2	51,7	77,3

монтажні розміри: мм		
тип	FCV 11	
	L1	L2
400-1600	117	-
1800	117	917
2000	117	1017
2300	117	1150
2600	117	1317
3000	117	1517

рекомендовані під'єднання

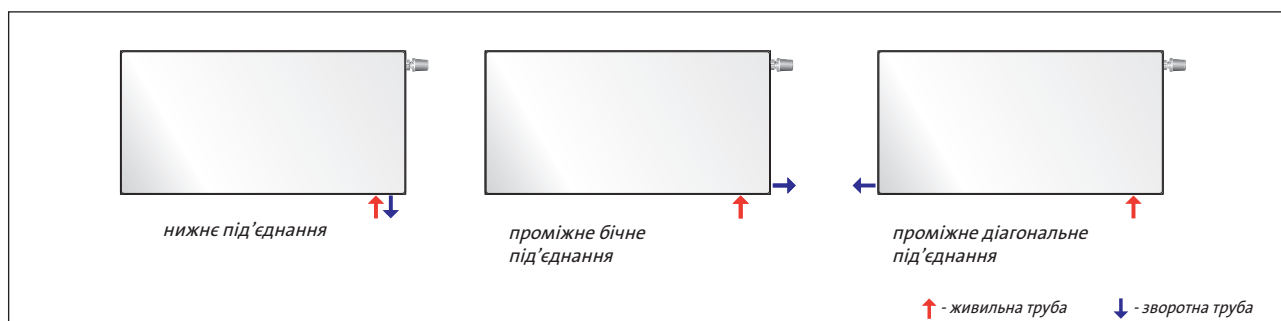



PURMO FCV 11



ПРИКЛАД ОПИСУ РАДІАТОРА: **PURMO FCV 11 600 x 1200 L**

найменування
тип
висота
довжина
L : лише для версії лівої
(брак букви: стандарт тобто версія права)

довжина [мм]	параметри $t_z / t_p / t_l$	висота [мм]				
		300	400	500	600	900
400	90/70/20 °C	267	344	416	486	683
	75/65/20 °C	212	272	329	384	539
500	90/70/20 °C	334	430	520	607	854
	75/65/20 °C	265	340	412	481	674
600	90/70/20 °C	401	515	624	729	1025
	75/65/20 °C	317	408	494	577	808
700	90/70/20 °C	468	601	728	850	1195
	75/65/20 °C	370	476	576	673	943
800	90/70/20 °C	535	687	832	971	1366
	75/65/20 °C	423	544	658	769	1078
900	90/70/20 °C	601	773	936	1093	1537
	75/65/20 °C	476	612	741	865	1212
1000	90/70/20 °C	668	859	1040	1214	1708
	75/65/20 °C	529	680	823	961	1347
1100	90/70/20 °C	735	945	1144	1336	1878
	75/65/20 °C	582	748	905	1057	1482
1200	90/70/20 °C	802	1031	1248	1457	2049
	75/65/20 °C	635	816	988	1153	1616
1400	90/70/20 °C	936	1203	1456	1700	2391
	75/65/20 °C	741	952	1152	1345	1886
1600	90/70/20 °C	1069	1375	1664	1943	2732
	75/65/20 °C	846	1088	1317	1538	2155
1800	90/70/20 °C	1203	1546	1872	2186	3074
	75/65/20 °C	952	1224	1481	1730	2425
2000	90/70/20 °C	1337	1718	2080	2429	3415
	75/65/20 °C	1058	1360	1646	1922	2694
2300	90/70/20 °C	1537	1976	2392	2793	
	75/65/20 °C	1217	1564	1893	2210	
2600	90/70/20 °C	1738	2234	2704	3157	
	75/65/20 °C	1375	1768	2140	2499	
3000	90/70/20 °C	2005	2577	3120	3643	
	75/65/20 °C	1587	2040	2469	2883	

Теплова потужність радіаторів (Вт) за нормою EN 442 для параметрів 90/70/20 °C і 75/65/20 °C. Витрати на кольорові радіатори - див. ст. 115.

[Вт/м] 105/75/20 °C	798	1026	1242	1450	2045
показник n	1,2820	1,2824	1,2827	1,2831	1,3013

PLAN VENTIL COMPACT

тип 21s

ПАНЕЛЬНІ РАДІАТОРИ
PLAN VENTIL COMPACT

ПРИКЛАД ОПИСУ РАДІАТОРА: **PURMO FCV 21s 600 x 1200 L**



найменування

тип

висота

довжина

L : лише для версії лівої

(брак букви: стандарт тобто версія права)



довжина [мм]	параметри $t_z / t_p / t_i$	висота [мм]				
		300	400	500	600	900
400	90/70/20 °C	370	470	563	653	901
	75/65/20 °C	293	372	445	515	706
500	90/70/20 °C	462	587	704	816	1126
	75/65/20 °C	366	465	557	644	883
600	90/70/20 °C	555	705	845	979	1351
	75/65/20 °C	439	557	668	773	1059
700	90/70/20 °C	647	822	986	1142	1577
	75/65/20 °C	512	650	779	902	1236
800	90/70/20 °C	739	939	1127	1305	1802
	75/65/20 °C	586	743	890	1030	1412
900	90/70/20 °C	832	1057	1267	1468	2027
	75/65/20 °C	659	836	1002	1159	1589
1000	90/70/20 °C	924	1174	1408	1632	2252
	75/65/20 °C	732	929	1113	1288	1765
1100	90/70/20 °C	1017	1292	1549	1795	2477
	75/65/20 °C	805	1022	1224	1417	1942
1200	90/70/20 °C	1109	1409	1690	1958	2703
	75/65/20 °C	878	1115	1336	1546	2118
1400	90/70/20 °C	1294	1644	1972	2284	3153
	75/65/20 °C	1025	1301	1558	1803	2471
1600	90/70/20 °C	1479	1879	2253	2610	3604
	75/65/20 °C	1171	1486	1781	2061	2824
1800	90/70/20 °C	1664	2114	2535	2937	4054
	75/65/20 °C	1318	1672	2003	2318	3177
2000	90/70/20 °C	1848	2348	2817	3263	4505
	75/65/20 °C	1464	1858	2226	2576	3530
2300	90/70/20 °C	2126	2701	3239	3752	
	75/65/20 °C	1684	2137	2560	2962	
2600	90/70/20 °C	2403	3053	3662	4242	
	75/65/20 °C	1903	2415	2894	3349	
3000	90/70/20 °C	2773	3523	4225	4895	
	75/65/20 °C	2196	2787	3339	3864	

Теплова потужність радіаторів (Вт) за нормою EN 442 для параметрів 90/70/20 °C і 75/65/20 °C. Витрати на кольорові радіатори - див. ст. 115.

[Вт/м] 105/75/20 °C	1103	1403	1684	1953	2711
показник n	1,2786	1,2846	1,2907	1,2967	1,3371

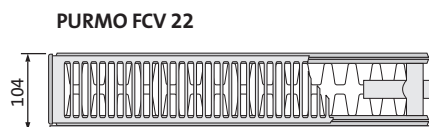

ПРИКЛАД ОПИСУ РАДІАТОРА: **PURMO FCV 22 600 x 1200 L**

найменування
тип
висота
довжина
L : лише для версії лівої
(брак букви: стандарт тобто версія права)

довжина [мм]	параметри $t_z / t_p / t_l$	висота [мм]				
		300	400	500	600	900
400	90/70/20 °C	475	608	735	854	1177
	75/65/20 °C	375	479	578	670	920
500	90/70/20 °C	594	761	918	1068	1471
	75/65/20 °C	469	599	722	838	1151
600	90/70/20 °C	713	913	1102	1281	1765
	75/65/20 °C	562	719	866	1006	1381
700	90/70/20 °C	831	1065	1286	1495	2060
	75/65/20 °C	656	839	1011	1173	1611
800	90/70/20 °C	950	1217	1469	1709	2354
	75/65/20 °C	750	958	1155	1341	1841
900	90/70/20 °C	1069	1369	1653	1922	2648
	75/65/20 °C	843	1078	1300	1508	2071
1000	90/70/20 °C	1188	1521	1837	2136	2942
	75/65/20 °C	937	1198	1444	1676	2301
1100	90/70/20 °C	1306	1673	2020	2349	3237
	75/65/20 °C	1031	1318	1588	1844	2531
1200	90/70/20 °C	1425	1825	2204	2563	3531
	75/65/20 °C	1124	1438	1733	2011	2761
1400	90/70/20 °C	1663	2130	2572	2990	4119
	75/65/20 °C	1312	1677	2022	2346	3221
1600	90/70/20 °C	1900	2434	2939	3417	4708
	75/65/20 °C	1499	1917	2310	2682	3682
1800	90/70/20 °C	2138	2738	3306	3844	5296
	75/65/20 °C	1687	2156	2599	3017	4142
2000	90/70/20 °C	2375	3042	3674	4271	5885
	75/65/20 °C	1874	2396	2888	3352	4602
2300	90/70/20 °C	2732	3499	4225	4912	
	75/65/20 °C	2155	2755	3321	3855	
2600	90/70/20 °C	3088	3955	4776	5553	
	75/65/20 °C	2436	3115	3754	4358	
3000	90/70/20 °C	3563	4563	5510	6407	
	75/65/20 °C	2811	3594	4332	5028	

Теплова потужність радіаторів (Вт) за нормою EN 442 для параметрів 90/70/20 °C і 75/65/20 °C. Витрати на кольорові радіатори - див. ст. 115.

[Вт/м] 105/75/20 °C	1422	1824	2205	2568	3547
показник n	1,3000	1,3098	1,3197	1,3295	1,3488

PLAN VENTIL COMPACT

тип 33

ПАНЕЛЬНІ РАДІАТОРИ
PLAN VENTIL COMPACT

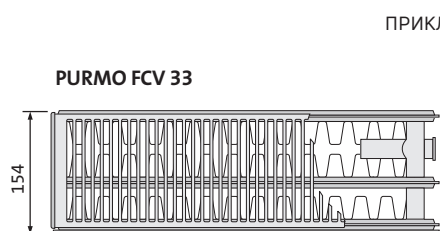

ПРИКЛАД ОПИСУ РАДІАТОРА: **PURMO FCV 33 600 x 1200 L**

найменування
тип
висота
довжина
L : лише для версії лівої
(брак букви: стандарт тобто версія права)



довжина [мм]	параметри $t_z / t_p / t_l$	висота [мм]				
		300	400	500	600	900
400	90/70/20 °C	668	847	1017	1180	1626
	75/65/20 °C	526	666	798	924	1268
500	90/70/20 °C	835	1059	1271	1474	2032
	75/65/20 °C	657	832	997	1155	1586
600	90/70/20 °C	1002	1271	1526	1769	2439
	75/65/20 °C	788	998	1196	1385	1903
700	90/70/20 °C	1169	1483	1780	2064	2845
	75/65/20 °C	920	1165	1396	1616	2220
800	90/70/20 °C	1336	1695	2034	2359	3251
	75/65/20 °C	1051	1331	1595	1847	2537
900	90/70/20 °C	1503	1907	2288	2654	3658
	75/65/20 °C	1183	1498	1795	2078	2854
1000	90/70/20 °C	1670	2119	2543	2949	4064
	75/65/20 °C	1314	1664	1994	2309	3171
1100	90/70/20 °C	1837	2330	2797	3244	4471
	75/65/20 °C	1445	1830	2193	2540	3488
1200	90/70/20 °C	2004	2542	3051	3539	4877
	75/65/20 °C	1577	1997	2393	2771	3805
1400	90/70/20 °C	2338	2966	3560	4128	5690
	75/65/20 °C	1840	2330	2792	3233	4439
1600	90/70/20 °C	2672	3390	4068	4718	6503
	75/65/20 °C	2102	2662	3190	3694	5074
1800	90/70/20 °C	3007	3813	4577	5308	7316
	75/65/20 °C	2365	2995	3589	4156	5708
2000	90/70/20 °C	3341	4237	5085	5898	8128
	75/65/20 °C	2628	3328	3988	4618	6342
2300	90/70/20 °C	3842	4873	5848	6782	
	75/65/20 °C	3022	3827	4586	5311	
2600	90/70/20 °C	4343	5508	6611	7667	
	75/65/20 °C	3416	4326	5184	6003	
3000	90/70/20 °C	5011	6356	7628	8847	
	75/65/20 °C	3942	4992	5982	6927	

Теплова потужність радіаторів (Вт) за нормою EN 442 для параметрів 90/70/20 °C і 75/65/20 °C. Витрати на кольорові радіатори - див. ст. 115.

[Вт/м] 105/75/20 °C	2004	2545	3058	3551	4908
показник n	1,3159	1,3245	1,3331	1,3417	1,3612



PLAN VENTIL COMPACT M (PURMO FCVM)

Панельні радіатори PURMO Plan Ventil Compact M з центральним під'єднанням відрізняються абсолютно гладкою передньою панеллю. Вона приклеєна до профільованої основної нагрівальної панелі таким чином, що спереду не видно ніяких виступаючих ребер. Радіатори обладнані конвекційними елементами, а також бічними накладками та верхньою накладкою типу «гриль». Два розташовані посередині нижні та чотири бічні приєднувальні отвори з внутрішньою різьбою 1/2" роблять можливим під'єднання знизу, а у разі необхідності - також і збоку. До комплекту радіатора входить вбудована клапанна вставка з попереднім регулюванням фірми Oventrop. Основна перевага центрального під'єднання знизу полягає в тому, що, незалежно від довжини, висоти та конкретного розміру радіатора, положення патрубків для системи можна визначити ще коли будівля знаходиться у «сирому» стані.

технічні дані

- Матеріал : високоякісний глибокоштампований лист з низьковуглецевої холоднокатаної сталі за EN 10130
- Крок вертикальних водяних каналів : 33,3 мм
- Патрубки : 2 x G 1/2" центральні знизу, 4 x G 1/2" бічні
- Робочий тиск : 10 бар
- Максимальна температура : 110 °C
- Випробувальний тиск : 13 бар
- Колір : білий RAL 9016, інші кольори за шкалою RAL - на замовлення
- Аксесуари : кронштейни, пробка, повітровідвідник у комплекті з радіатором.



УВАГА: радіатор FCVM є в наявності лише у правому виконанні.

види збоку

тип FCVM 11

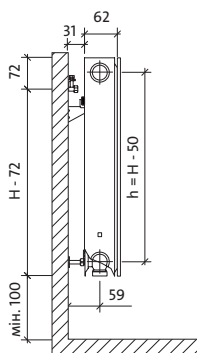

тип FCVM 21s

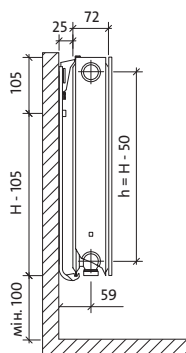

тип FCVM 22

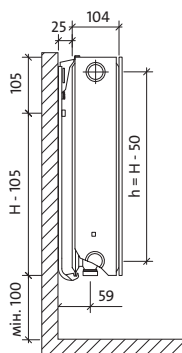

тип FCVM 33

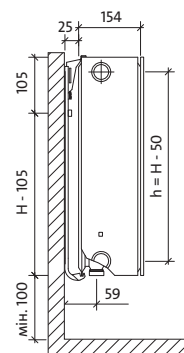

розміри в мм

H = висота
L = довжина
h = монтажна відстань

вид спереду

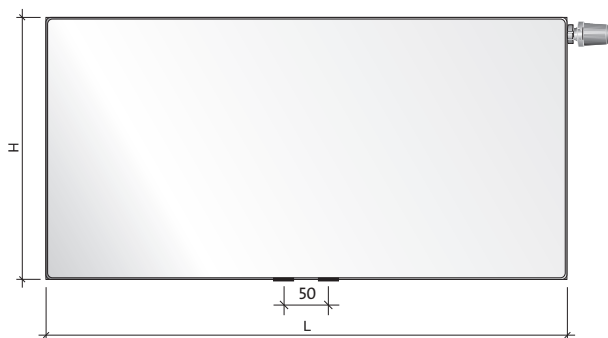

вид ззаду - тільки тип FCVM 11

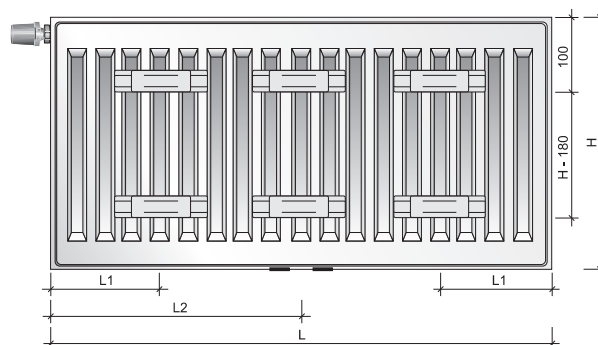

місткість, вага і монтажні розміри

місткість: л/м

тип \ вис.	300	500	600	900
11	1,7	2,7	3,2	4,5
21s	3,4	5,5	6,6	9,0
22	3,4	5,5	6,6	9,0
33	5,1	8,2	9,8	13,3

вага: кг/м

тип \ вис.	300	500	600	900
11	12,2	19,7	23,5	35,0
21s	16,8	27,5	33,0	49,0
22	18,8	31,1	37,6	55,9
33	26,1	43,3	51,7	76,9

монтажні розміри: мм

тип	FCVM 11	
	L1	L2
400-1600	117	-
1800	117	917
2000	117	1017
2300	117	1150
2600	117	1317
3000	117	1517

рекомендовані під'єднання

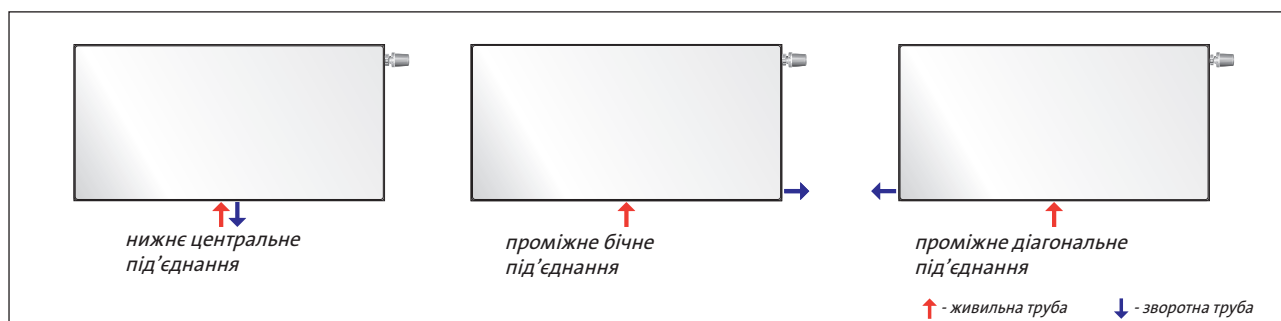



PURMO FCVM 11



ПРИКЛАД ОПИСУ РАДІАТОРА: **PURMO FCVM 11 600 x 1200**

найменування _____
тип _____
висота _____
довжина _____

УВАГА: радіатор FCVM є в наявності
лише у правому виконанні.

довжина [мм]	параметри $t_z / t_p / t_l$	висота [мм]			
		300	500	600	900
400	90/70/20 °C	267	416	486	683
	75/65/20 °C	212	329	384	539
500	90/70/20 °C	334	520	607	854
	75/65/20 °C	265	412	481	674
600	90/70/20 °C	401	624	729	1025
	75/65/20 °C	317	494	577	808
700	90/70/20 °C	468	728	850	1195
	75/65/20 °C	370	576	673	943
800	90/70/20 °C	535	832	971	1366
	75/65/20 °C	423	658	769	1078
900	90/70/20 °C	601	936	1093	1537
	75/65/20 °C	476	741	865	1212
1000	90/70/20 °C	668	1040	1214	1708
	75/65/20 °C	529	823	961	1347
1100	90/70/20 °C	735	1144	1336	1878
	75/65/20 °C	582	905	1057	1482
1200	90/70/20 °C	802	1248	1457	2049
	75/65/20 °C	635	988	1153	1616
1400	90/70/20 °C	936	1456	1700	2391
	75/65/20 °C	741	1152	1345	1886
1600	90/70/20 °C	1069	1664	1943	2732
	75/65/20 °C	846	1317	1538	2155
1800	90/70/20 °C	1203	1872	2186	3074
	75/65/20 °C	952	1481	1730	2425
2000	90/70/20 °C	1337	2080	2429	3415
	75/65/20 °C	1058	1646	1922	2694
2300	90/70/20 °C	1537	2392	2793	
	75/65/20 °C	1217	1893	2210	
2600	90/70/20 °C	1738	2704	3157	
	75/65/20 °C	1375	2140	2499	
3000	90/70/20 °C	2005	3120	3643	
	75/65/20 °C	1587	2469	2883	

Теплова потужність радіаторів (Вт) за нормою EN 442 для параметрів 90/70/20 °C і 75/65/20 °C. Витрати на кольорові радіатори - див. ст. 115.

[Вт/м] 105/75/20 °C показник n	798 1,2820	1242 1,2827	1450 1,2831	2045 1,3013
-----------------------------------	---------------	----------------	----------------	----------------

PLAN VENTIL COMPACT M

тип 21s

ПАНЕЛЬНІ РАДІАТОРИ
PLAN VENTIL COMPACT M

ПРИКЛАД ОПИСУ РАДІАТОРА: **PURMO FCVM 21s 600 x 1200**

найменування
тип
висота
довжина

PURMO FCVM 21s



УВАГА: радіатор FCVM є в наявності лише у правому виконанні.



довжина [мм]	параметри $t_2 / t_p / t_1$	висота [мм]			
		300	500	600	900
400	90/70/20 °C	370	563	653	901
	75/65/20 °C	293	445	515	706
500	90/70/20 °C	462	704	816	1126
	75/65/20 °C	366	557	644	883
600	90/70/20 °C	555	845	979	1351
	75/65/20 °C	439	668	773	1059
700	90/70/20 °C	647	986	1142	1577
	75/65/20 °C	512	779	902	1236
800	90/70/20 °C	739	1127	1305	1802
	75/65/20 °C	586	890	1030	1412
900	90/70/20 °C	832	1267	1468	2027
	75/65/20 °C	659	1002	1159	1589
1000	90/70/20 °C	924	1408	1632	2252
	75/65/20 °C	732	1113	1288	1765
1100	90/70/20 °C	1017	1549	1795	2477
	75/65/20 °C	805	1224	1417	1942
1200	90/70/20 °C	1109	1690	1958	2703
	75/65/20 °C	878	1336	1546	2118
1400	90/70/20 °C	1294	1972	2284	3153
	75/65/20 °C	1025	1558	1803	2471
1600	90/70/20 °C	1479	2253	2610	3604
	75/65/20 °C	1171	1781	2061	2824
1800	90/70/20 °C	1664	2535	2937	4054
	75/65/20 °C	1318	2003	2318	3177
2000	90/70/20 °C	1848	2817	3263	4505
	75/65/20 °C	1464	2226	2576	3530
2300	90/70/20 °C	2126	3239	3752	
	75/65/20 °C	1684	2560	2962	
2600	90/70/20 °C	2403	3662	4242	
	75/65/20 °C	1903	2894	3349	
3000	90/70/20 °C	2773	4225	4895	
	75/65/20 °C	2196	3339	3864	

Теплова потужність радіаторів (Вт) за нормою EN 442 для параметрів 90/70/20 °C і 75/65/20 °C. Витрати на кольорові радіатори - див. ст. 115.

[Вт/м] 105/75/20 °C показник n	1103 1,2786	1684 1,2907	1953 1,2967	2711 1,3371
-----------------------------------	----------------	----------------	----------------	----------------

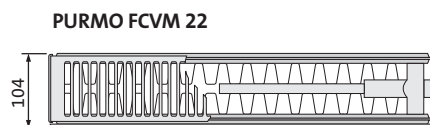

ПРИКЛАД ОПИСУ РАДІАТОРА: **PURMO FCVM 22 600 x 1200**

найменування
тип
висота
довжина

УВАГА: радіатор FCVM є в наявності
лише у правому виконанні.

довжина [мм]	параметри $t_z / t_p / t_l$	висота [мм]			
		300	500	600	900
400	90/70/20 °C	475	735	854	1177
	75/65/20 °C	375	578	670	920
500	90/70/20 °C	594	918	1068	1471
	75/65/20 °C	469	722	838	1151
600	90/70/20 °C	713	1102	1281	1765
	75/65/20 °C	562	866	1006	1381
700	90/70/20 °C	831	1286	1495	2060
	75/65/20 °C	656	1011	1173	1611
800	90/70/20 °C	950	1469	1709	2354
	75/65/20 °C	750	1155	1341	1841
900	90/70/20 °C	1069	1653	1922	2648
	75/65/20 °C	843	1300	1508	2071
1000	90/70/20 °C	1188	1837	2136	2942
	75/65/20 °C	937	1444	1676	2301
1100	90/70/20 °C	1306	2020	2349	3237
	75/65/20 °C	1031	1588	1844	2531
1200	90/70/20 °C	1425	2204	2563	3531
	75/65/20 °C	1124	1733	2011	2761
1400	90/70/20 °C	1663	2572	2990	4119
	75/65/20 °C	1312	2022	2346	3221
1600	90/70/20 °C	1900	2939	3417	4708
	75/65/20 °C	1499	2310	2682	3682
1800	90/70/20 °C	2138	3306	3844	5296
	75/65/20 °C	1687	2599	3017	4142
2000	90/70/20 °C	2375	3674	4271	5885
	75/65/20 °C	1874	2888	3352	4602
2300	90/70/20 °C	2732	4225	4912	
	75/65/20 °C	2155	3321	3855	
2600	90/70/20 °C	3088	4776	5553	
	75/65/20 °C	2436	3754	4358	
3000	90/70/20 °C	3563	5510	6407	
	75/65/20 °C	2811	4332	5028	

Теплова потужність радіаторів (Вт) за нормою EN 442 для параметрів 90/70/20 °C і 75/65/20 °C. Витрати на кольорові радіатори - див. ст. 115.

[Вт/м] 105/75/20 °C	1422	2205	2568	3547
показник n	1,3000	1,3197	1,3295	1,3488

PLAN VENTIL COMPACT M

тип 33

ПАНЕЛЬНІ РАДІАТОРИ
PLAN VENTIL COMPACT M

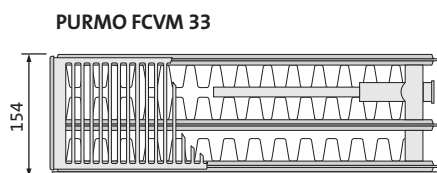

ПРИКЛАД ОПИСУ РАДІАТОРА: **PURMO FCVM 33 600 x 1200**

найменування —
тип —
висота —
довжина —

УВАГА: радіатор FCVM є в наявності
лише у правому виконанні.



довжина [мм]	параметри $t_z / t_p / t_l$	висота [мм]			
		300	500	600	900
400	90/70/20 °C	668	1017	1180	1626
	75/65/20 °C	526	798	924	1268
500	90/70/20 °C	835	1271	1474	2032
	75/65/20 °C	657	997	1155	1586
600	90/70/20 °C	1002	1526	1769	2439
	75/65/20 °C	788	1196	1385	1903
700	90/70/20 °C	1169	1780	2064	2845
	75/65/20 °C	920	1396	1616	2220
800	90/70/20 °C	1336	2034	2359	3251
	75/65/20 °C	1051	1595	1847	2537
900	90/70/20 °C	1503	2288	2654	3658
	75/65/20 °C	1183	1795	2078	2854
1000	90/70/20 °C	1670	2543	2949	4064
	75/65/20 °C	1314	1994	2309	3171
1100	90/70/20 °C	1837	2797	3244	4471
	75/65/20 °C	1445	2193	2540	3488
1200	90/70/20 °C	2004	3051	3539	4877
	75/65/20 °C	1577	2393	2771	3805
1400	90/70/20 °C	2338	3560	4128	5690
	75/65/20 °C	1840	2792	3233	4439
1600	90/70/20 °C	2672	4068	4718	6503
	75/65/20 °C	2102	3190	3694	5074
1800	90/70/20 °C	3007	4577	5308	7316
	75/65/20 °C	2365	3589	4156	5708
2000	90/70/20 °C	3341	5085	5898	8128
	75/65/20 °C	2628	3988	4618	6342
2300	90/70/20 °C	3842	5848	6782	
	75/65/20 °C	3022	4586	5311	
2600	90/70/20 °C	4343	6611	7667	
	75/65/20 °C	3416	5184	6003	
3000	90/70/20 °C	5011	7628	8847	
	75/65/20 °C	3942	5982	6927	

Теплова потужність радіаторів (Вт) за нормою EN 442 для параметрів 90/70/20 °C і 75/65/20 °C. Витрати на кольорові радіатори - див. ст. 115.

[Вт/м] 105/75/20 °C	2004	3058	3551	4908
показник n	1,3159	1,3331	1,3417	1,3612

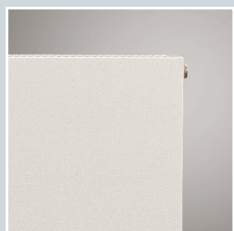

PLAN HYGIENE (PURMO FH)

Панельні радіатори PURMO Plan Hygiene характеризуються абсолютно гладкою передньою панеллю. Вона приклеєна до профільованої базової нагрівальної панелі таким чином, що, якщо дивитись на неї спереду, не видно ніяких виступаючих крайок. Ці радіатори у зв'язку з відсутністю конвекційних елементів, бічних накладок та верхньої накладки типу «гриль» призначені для використання на об'єктах служби охорони здоров'я та інших об'єктах з підвищеними гігієнічними вимогами. Чотири приєднувальні отвори з внутрішньою різьбою G 1/2" роблять можливим бічне під'єднання як справа, так і зліва.

технічні дані

- Матеріал : високоякісний глибокоштампований лист з низьковуглецевої холоднокатаної сталі за EN 10130
- Крок вертикальних водяних каналів : 33,3 мм
- Патрубки : 4 x G 1/2" бічні
- Робочий тиск : 10 бар
- Максимальна температура : 110 °C
- Випробувальний тиск : 13 бар
- Колір : білий RAL 9016, інші кольори за шкалою RAL - на замовлення
- Аксесуари : пробка, повітровідвідник у комплекті з радіатором.

УВАГА:

Кріплення необхідно замовляти окремо. Спосіб підбору і замовлення - див. ст. 60



види збоку

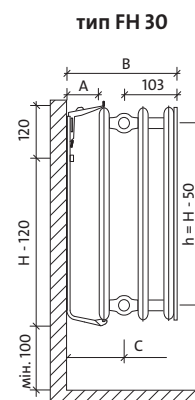
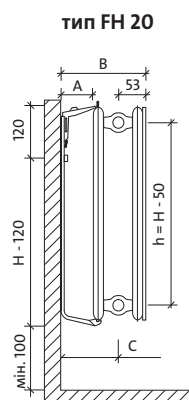
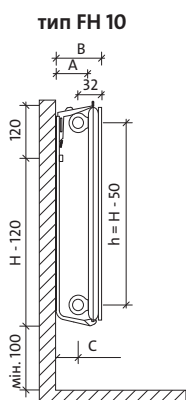

розміри в мм

H = висота
 L = довжина
 h = монтажна відстань

вид спереду



монтажні розміри: мм

тип	FH 10	FH 20	FH 30
товщина радіатора	49	104	154
A-товщина підвісу	100	100	100
B-загальна товщина	116	204	254
C-вісь патрубків	84	151	151

місткість і вага

місткість: л/м

тип \ вис.	300	500	600	900
10	1,7	2,7	3,2	4,5
20	3,4	5,5	6,6	9,0
30	5,1	8,2	9,8	13,3

вага: кг/м

тип \ вис.	300	500	600	900
10	9,3	14,8	17,8	26,4
20	13,8	21,9	26,9	38,7
30	18,4	29,3	35,8	51,4

рекомендовані під'єднання



КРІПЛЕННЯ

Необхідна кількість лікарняних кронштейнів Monclac MCK 108 для різних типів і висот гігієнічних радіаторів PURMO

Кронштейни з плечем 108 мм – макс. вертикальне навантаження на 1 кронштейн становить 125 кг (нові кронштейни з посиленою конструкцією полиці)

УВАГА: Кріплення до гігієнічних радіаторів необхідно замовляти окремо.

Кріплення упаковано в комплекті по 2 або 3 шт. В таблиці показано кількість одиничних кріплень, а не комплектів!!!

висота	300			500			600			900		
	10 К-ТЬ	20 К-ТЬ	30 К-ТЬ	10 К-ТЬ	20 К-ТЬ	30 К-ТЬ	10 К-ТЬ	20 К-ТЬ	30 К-ТЬ	10 К-ТЬ	20 К-ТЬ	30 К-ТЬ
400	2	2	2	2	2	2	2	2	2	2	2	2
500	2	2	2	2	2	2	2	2	2	2	2	2
600	2	2	2	2	2	2	2	2	2	2	2	2
700	2	2	2	2	2	2	2	2	2	2	2	2
800	2	2	2	2	2	2	2	2	2	2	2	2
900	2	2	2	2	2	2	2	2	2	2	2	2
1000	2	2	2	2	2	2	2	2	2 ¹⁾	2	2	3
1100	2	2	3	2	2	2	2	2	2	2	2	3
1200	2	2	3	2	2	3	2	2	2	2	2	3
1400	2	3	3	2	2	3	2	2	3	2	3	3
1600	3	3	3	2	3	3	2	2	3	3	3	3
1800	3	3	4	3	3	3	2	3	3	3	3	4
2000	3	3	4	3	3	4	3	3	3 ²⁾	3	3	4
2300	4	4	4	3	3	4	3	3	4	3	4	4
2600	4	4	5	4	4	5	3	3	4	4	4	5
3000	5	5	6	4	4	5	4	4	4 ³⁾	5	4	5

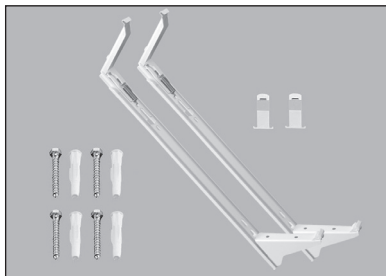

Правила правильного підбору комплектів кріплень Monclac MCK 108 на прикладі Гігієнічного радіатора тип 20 висота 600 мм:

- 1) Для довжини 1000 мм - 1 подвійний комплект AZ02BW2MC601080R9016
- 2) Для довжини 2000 мм - 1 потрійний комплект AZ02BW3MC601080R9016
- 3) Для довжини 3000 мм - 2 подвійні комплекти AZ02BW2MC601080R9016

ОПИС	КОД ЗАМОВЛЕННЯ
комплект з 2 елементів Monclac MCK-108 для радіаторів висотою 300 мм	AZ02BW2MC301080R9016
комплект з 3 елементів Monclac MCK-108 для радіаторів висотою 300 мм	AZ02BW3MC301080R9016
комплект з 2 елементів Monclac MCK-108 для радіаторів висотою 500 мм	AZ02BW2MC501080R9016
комплект з 3 елементів Monclac MCK-108 для радіаторів висотою 500 мм	AZ02BW3MC501080R9016
комплект з 2 елементів Monclac MCK-108 для радіаторів висотою 600 мм	AZ02BW2MC601080R9016
комплект з 3 елементів Monclac MCK-108 для радіаторів висотою 600 мм	AZ02BW3MC601080R9016
комплект з 2 елементів Monclac MCK-108 для радіаторів висотою 900 мм	AZ02BW2MC901080R9016
комплект з 3 елементів Monclac MCK-108 для радіаторів висотою 900 мм	AZ02BW3MC901080R9016

тип 10



ПРИКЛАД ОПИСУ РАДІАТОРА: **PURMO FH 10 600 x 1200**

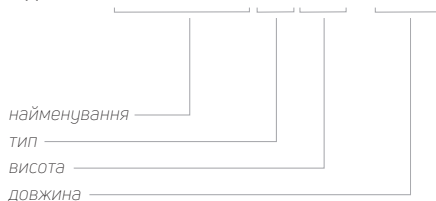

довжина [мм]	параметри $t_z / t_p / t_l$	висота [мм]			
		300	500	600	900
400	90/70/20 °C	159	255	298	414
	75/65/20 °C	125	202	237	328
500	90/70/20 °C	199	319	373	517
	75/65/20 °C	157	253	296	410
600	90/70/20 °C	238	383	447	621
	75/65/20 °C	188	303	355	492
700	90/70/20 °C	278	446	522	724
	75/65/20 °C	219	354	414	574
800	90/70/20 °C	318	510	596	828
	75/65/20 °C	250	404	474	656
900	90/70/20 °C	358	574	671	931
	75/65/20 °C	282	455	533	738
1000	90/70/20 °C	397	638	746	1035
	75/65/20 °C	313	505	592	820
1100	90/70/20 °C	437	701	820	1138
	75/65/20 °C	344	556	651	902
1200	90/70/20 °C	477	765	895	1242
	75/65/20 °C	376	606	710	984
1400	90/70/20 °C	556	893	1044	1449
	75/65/20 °C	438	707	829	1148
1600	90/70/20 °C	636	1020	1193	1656
	75/65/20 °C	501	808	947	1312
1800	90/70/20 °C	715	1148	1342	1863
	75/65/20 °C	563	909	1066	1476
2000	90/70/20 °C	794	1275	1491	2070
	75/65/20 °C	626	1010	1184	1640
2300	90/70/20 °C	914	1467	1715	
	75/65/20 °C	720	1162	1362	
2600	90/70/20 °C	1033	1658	1938	
	75/65/20 °C	814	1313	1539	
3000	90/70/20 °C	1192	1913	2237	
	75/65/20 °C	939	1515	1776	

Теплова потужність радіаторів (Вт) за нормою EN 442 для параметрів 90/70/20 °C і 75/65/20 °C. Витрати на кольорові радіатори - див. ст. 115.

[Вт/м] 105/75/20 °C показник n	476 1,3073	761 1,2790	888 1,2648	1235 1,2769
-----------------------------------	---------------	---------------	---------------	----------------

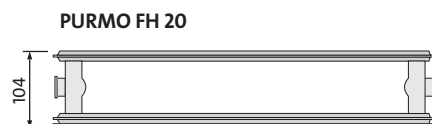

ПРИКЛАД ОПИСУ РАДІАТОРА: **PURMO FH 20 600 x 1200**

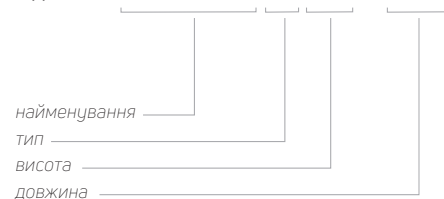

довжина [мм]	параметри $t_z / t_p / t_l$	висота [мм]			
		300	500	600	900
400	90/70/20 °C	302	445	513	712
	75/65/20 °C	239	352	406	564
500	90/70/20 °C	377	556	642	890
	75/65/20 °C	299	440	508	706
600	90/70/20 °C	452	667	770	1068
	75/65/20 °C	359	528	609	847
700	90/70/20 °C	528	778	898	1246
	75/65/20 °C	419	616	711	988
800	90/70/20 °C	603	889	1027	1424
	75/65/20 °C	478	704	812	1129
900	90/70/20 °C	679	1000	1155	1602
	75/65/20 °C	538	792	914	1270
1000	90/70/20 °C	754	1111	1283	1780
	75/65/20 °C	598	880	1015	1411
1100	90/70/20 °C	829	1223	1412	1958
	75/65/20 °C	658	968	1117	1552
1200	90/70/20 °C	905	1334	1540	2135
	75/65/20 °C	718	1056	1218	1693
1400	90/70/20 °C	1055	1556	1797	2491
	75/65/20 °C	837	1232	1421	1975
1600	90/70/20 °C	1206	1778	2053	2847
	75/65/20 °C	957	1408	1624	2258
1800	90/70/20 °C	1357	2001	2310	3203
	75/65/20 °C	1076	1584	1827	2540
2000	90/70/20 °C	1508	2223	2566	3559
	75/65/20 °C	1196	1760	2030	2822
2300	90/70/20 °C	1734	2556	2951	
	75/65/20 °C	1375	2024	2335	
2600	90/70/20 °C	1960	2890	3336	
	75/65/20 °C	1555	2288	2639	
3000	90/70/20 °C	2262	3334	3850	
	75/65/20 °C	1794	2640	3045	

Теплова потужність радіаторів (Вт) за нормою EN 442 для параметрів 90/70/20 °C і 75/65/20 °C. Витрати на кольорові радіатори - див. ст. 115.

[Вт/м] 105/75/20 °C показник n	899 1,2706	1327 1,2809	1533 1,2861	2123 1,2729
-----------------------------------	---------------	----------------	----------------	----------------

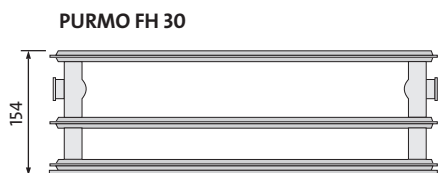

ПРИКЛАД ОПИСУ РАДІАТОРА: **PURMO FH 30 600 x 1200**

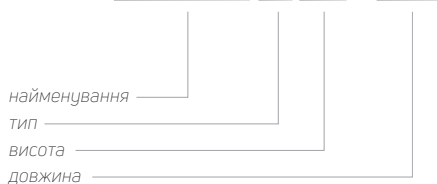

довжина [мм]	параметри $t_z / t_p / t_l$	висота [мм]			
		300	500	600	900
400	90/70/20 °C	422	618	711	980
	75/65/20 °C	334	488	560	771
500	90/70/20 °C	528	773	888	1225
	75/65/20 °C	417	610	700	964
600	90/70/20 °C	633	927	1066	1470
	75/65/20 °C	500	731	840	1156
700	90/70/20 °C	739	1082	1244	1714
	75/65/20 °C	584	853	980	1349
800	90/70/20 °C	845	1237	1421	1959
	75/65/20 °C	667	975	1120	1542
900	90/70/20 °C	950	1391	1599	2204
	75/65/20 °C	751	1097	1260	1734
1000	90/70/20 °C	1056	1546	1777	2449
	75/65/20 °C	834	1219	1400	1927
1100	90/70/20 °C	1161	1700	1954	2694
	75/65/20 °C	917	1341	1540	2120
1200	90/70/20 °C	1267	1855	2132	2939
	75/65/20 °C	1001	1463	1680	2312
1400	90/70/20 °C	1478	2164	2487	3429
	75/65/20 °C	1168	1707	1960	2698
1600	90/70/20 °C	1689	2473	2843	3919
	75/65/20 °C	1334	1950	2240	3083
1800	90/70/20 °C	1900	2782	3198	4409
	75/65/20 °C	1501	2194	2520	3469
2000	90/70/20 °C	2111	3091	3554	4898
	75/65/20 °C	1668	2438	2800	3854
2300	90/70/20 °C	2428	3555	4087	
	75/65/20 °C	1918	2804	3220	
2600	90/70/20 °C	2745	4019	4620	
	75/65/20 °C	2168	3169	3640	
3000	90/70/20 °C	3167	4637	5330	
	75/65/20 °C	2502	3657	4200	

Теплова потужність радіаторів (Вт) за нормою EN 442 для параметрів 90/70/20 °C і 75/65/20 °C. Витрати на кольорові радіатори - див. ст. 115.

[Вт/м] 105/75/20 °C	1263	1851	2130	2939
показник n	1,2926	1,3023	1,3072	1,3153



PLAN VENTIL HYGIENE (PURMO FHV)

Панельні радіатори PURMO Plan Ventil Hygiene характеризуються абсолютно гладкою передньою панеллю. Вона приклеєна до профільованої базової нагрівальної панелі таким чином, що, якщо дивитись на неї спереду, не видно ніяких виступаючих крайок. Ці радіатори у зв'язку з відсутністю конвекційних елементів, бічних накладок та верхньої накладки типу «гриль» призначені для використання на об'єктах служби охорони здоров'я та інших об'єктах з підвищеними гігієнічними вимогами. Два нижні та чотири бічні приєднувальні отвори з внутрішньою різьбою G ½" роблять можливим під'єднання знизу, а у разі необхідності також і збоку. До комплекту радіатора входить вбудована клапанна вставка з попереднім регулюванням фірми Oventrop.

технічні дані

- Матеріал : високоякісний глибокоштампований лист з низьковуглецевої холоднокатаної сталі за EN 10130
- Крок вертикальних водяних каналів : 33,3 мм
- Патрубки : 2 x G ½" знизу справа (зліва - на замовлення)
4 x G ½" бічні
- Робочий тиск : 10 бар
- Максимальна температура : 110 °C
- Випробувальний тиск : 13 бар
- Колір : білий RAL 9016, інші кольори за шкалою RAL - на замовлення
- Аксесуари : пробка, повітровідвідник у комплекті з радіатором.

УВАГА:

Кріплення необхідно замовляти окремо. Спосіб підбору і замовлення - див. ст. 66



види збоку

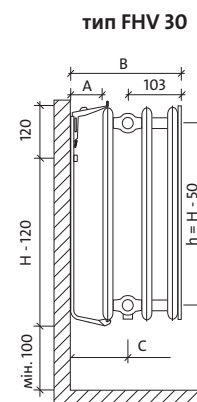
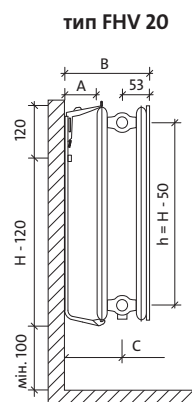
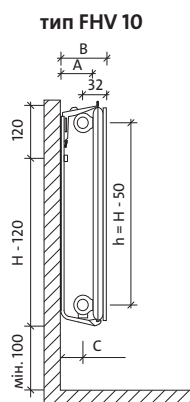

розміри в мм

H = висота
 L = довжина
 h = монтажна відстань

вид спереду

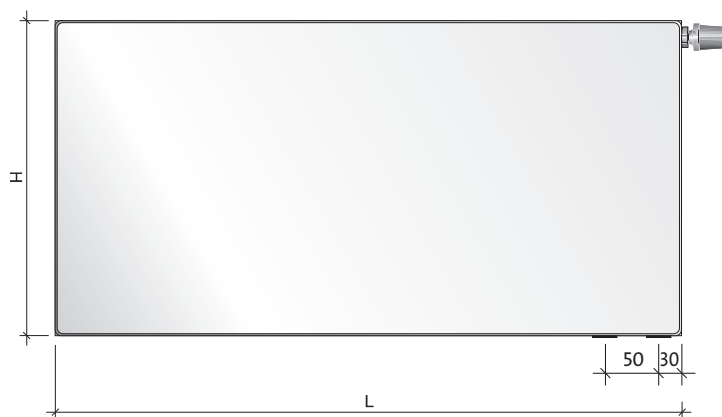

монтажні розміри: мм

тип	FHV 10	FHV 20	FHV 30
товщина радіатора	49	104	154
A-товщина підвісу	100	100	100
B-загальна товщина	116	204	254
C-вісь патрубкa	84	151	151

місткість і вага

місткість: л/м

тип \ вис.	300	500	600	900
10	1,7	2,7	3,2	4,5
20	3,4	5,5	6,6	9,0
30	5,1	8,2	9,8	13,3

вага: кг/м

тип \ вис.	300	500	600	900
10	9,6	15,1	18,2	26,4
20	14,2	22,6	27,5	39,3
30	18,9	30,2	36,5	52,9

рекомендовані під'єднання

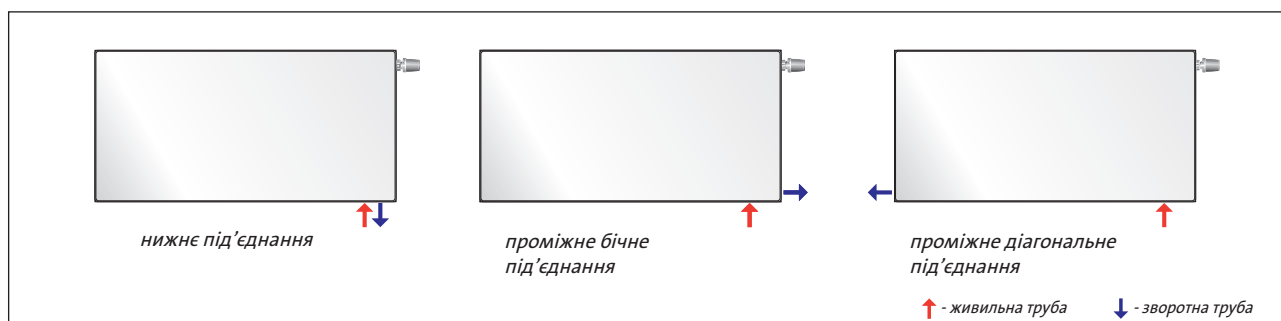

КРІПЛЕННЯ

Необхідна кількість лікарняних кронштейнів Monclac MCK 108 для різних типів і висот гігієнічних радіаторів PURMO

Кронштейни з плечем 108 мм – макс. вертикальне навантаження на 1 кронштейн становить 125 кг (нові кронштейни з посиленою конструкцією полиці)

УВАГА: Кріплення до гігієнічних радіаторів необхідно замовляти окремо.

Кріплення упаковано в комплекті по 2 або 3 шт. В таблиці показано кількість одиничних кріплень, а не комплектів!!!

висота	300			500			600			900		
	10 к-ть	20 к-ть	30 к-ть	10 к-ть	20 к-ть	30 к-ть	10 к-ть	20 к-ть	30 к-ть	10 к-ть	20 к-ть	30 к-ть
400	2	2	2	2	2	2	2	2	2	2	2	2
500	2	2	2	2	2	2	2	2	2	2	2	2
600	2	2	2	2	2	2	2	2	2	2	2	2
700	2	2	2	2	2	2	2	2	2	2	2	2
800	2	2	2	2	2	2	2	2	2	2	2	2
900	2	2	2	2	2	2	2	2	2	2	2	2
1000	2	2	2	2	2	2	2	2 ¹⁾	2	2	2	3
1100	2	2	3	2	2	2	2	2	2	2	2	3
1200	2	2	3	2	2	3	2	2	2	2	2	3
1400	2	3	3	2	2	3	2	2	3	2	3	3
1600	3	3	3	2	3	3	2	2	3	3	3	3
1800	3	3	4	3	3	3	2	3	3	3	3	4
2000	3	3	4	3	3	4	3	3 ²⁾	3	3	3	4
2300	4	4	4	3	3	4	3	3	4	3	4	4
2600	4	4	5	4	4	5	3	3	4	4	4	5
3000	5	5	6	4	4	5	4	4 ³⁾	5	4	4	5

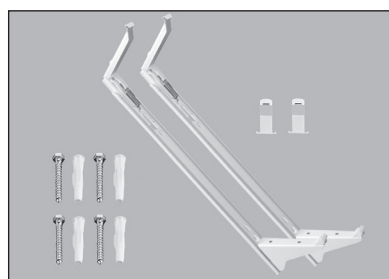

Правила правильного підбору комплектів кріплень Monclac MCK 108 на прикладі Гігієнічного радіатора тип 20 висота 600 мм:

- 1) Для довжини 1000 мм - 1 подвійний комплект AZ02BW2MC601080R9016
 2) Для довжини 2000 мм - 1 потрійний комплект AZ02BW3MC601080R9016
 3) Для довжини 3000 мм - 2 подвійні комплекти AZ02BW2MC601080R9016

ОПИС	КОД ЗАМОВЛЕННЯ
комплект з 2 елементів Monclac MCK-108 для радіаторів висотою 300 мм	AZ02BW2MC301080R9016
комплект з 3 елементів Monclac MCK-108 для радіаторів висотою 300 мм	AZ02BW3MC301080R9016
комплект з 2 елементів Monclac MCK-108 для радіаторів висотою 500 мм	AZ02BW2MC501080R9016
комплект з 3 елементів Monclac MCK-108 для радіаторів висотою 500 мм	AZ02BW3MC501080R9016
комплект з 2 елементів Monclac MCK-108 для радіаторів висотою 600 мм	AZ02BW2MC601080R9016
комплект з 3 елементів Monclac MCK-108 для радіаторів висотою 600 мм	AZ02BW3MC601080R9016
комплект з 2 елементів Monclac MCK-108 для радіаторів висотою 900 мм	AZ02BW2MC901080R9016
комплект з 3 елементів Monclac MCK-108 для радіаторів висотою 900 мм	AZ02BW3MC901080R9016

PLAN VENTIL HYGIENE

тип 10

ПАНЕЛЬНІ РАДІАТОРИ
PLAN VENTIL HYGIENE

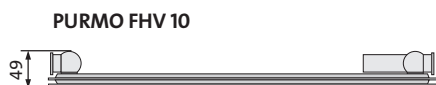

ПРИКЛАД ОПИСУ РАДІАТОРА: **PURMO FHV 10 600 x 1200 L**

найменування

тип

висота

довжина

L : лише для версії лівої

(брак букви: стандарт тобто версія права)



довжина [мм]	параметри $t_z / t_p / t_l$	висота [мм]			
		300	500	600	900
400	90/70/20 °C	159	255	298	414
	75/65/20 °C	125	202	237	328
500	90/70/20 °C	199	319	373	517
	75/65/20 °C	157	253	296	410
600	90/70/20 °C	238	383	447	621
	75/65/20 °C	188	303	355	492
700	90/70/20 °C	278	446	522	724
	75/65/20 °C	219	354	414	574
800	90/70/20 °C	318	510	596	828
	75/65/20 °C	250	404	474	656
900	90/70/20 °C	358	574	671	931
	75/65/20 °C	282	455	533	738
1000	90/70/20 °C	397	638	746	1035
	75/65/20 °C	313	505	592	820
1100	90/70/20 °C	437	701	820	1138
	75/65/20 °C	344	556	651	902
1200	90/70/20 °C	477	765	895	1242
	75/65/20 °C	376	606	710	984
1400	90/70/20 °C	556	893	1044	1449
	75/65/20 °C	438	707	829	1148
1600	90/70/20 °C	636	1020	1193	1656
	75/65/20 °C	501	808	947	1312
1800	90/70/20 °C	715	1148	1342	1863
	75/65/20 °C	563	909	1066	1476
2000	90/70/20 °C	794	1275	1491	2070
	75/65/20 °C	626	1010	1184	1640
2300	90/70/20 °C	914	1467	1715	
	75/65/20 °C	720	1162	1362	
2600	90/70/20 °C	1033	1658	1938	
	75/65/20 °C	814	1313	1539	
3000	90/70/20 °C	1192	1913	2237	
	75/65/20 °C	939	1515	1776	

Теплова потужність радіаторів (Вт) за нормою EN 442 для параметрів 90/70/20 °C і 75/65/20 °C. Витрати на кольорові радіатори - див. ст. 115.

[Вт/м] 105/75/20 °C показник n	476 1,3073	761 1,2790	888 1,2648	1235 1,2769
-----------------------------------	---------------	---------------	---------------	----------------

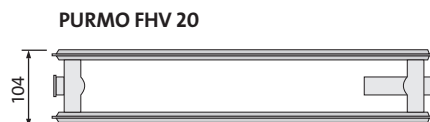

ПРИКЛАД ОПИСУ РАДІАТОРА: **PURMO FHV 20 600 x 1200 L**

найменування
тип
висота
довжина
L : лише для версії лівої
(брак букви: стандарт тобто версія права)

довжина [мм]	параметри $t_z / t_p / t_l$	висота [мм]			
		300	500	600	900
400	90/70/20 °C	302	445	513	712
	75/65/20 °C	239	352	406	564
500	90/70/20 °C	377	556	642	890
	75/65/20 °C	299	440	508	706
600	90/70/20 °C	452	667	770	1068
	75/65/20 °C	359	528	609	847
700	90/70/20 °C	528	778	898	1246
	75/65/20 °C	419	616	711	988
800	90/70/20 °C	603	889	1027	1424
	75/65/20 °C	478	704	812	1129
900	90/70/20 °C	679	1000	1155	1602
	75/65/20 °C	538	792	914	1270
1000	90/70/20 °C	754	1111	1283	1780
	75/65/20 °C	598	880	1015	1411
1100	90/70/20 °C	829	1223	1412	1958
	75/65/20 °C	658	968	1117	1552
1200	90/70/20 °C	905	1334	1540	2135
	75/65/20 °C	718	1056	1218	1693
1400	90/70/20 °C	1055	1556	1797	2491
	75/65/20 °C	837	1232	1421	1975
1600	90/70/20 °C	1206	1778	2053	2847
	75/65/20 °C	957	1408	1624	2258
1800	90/70/20 °C	1357	2001	2310	3203
	75/65/20 °C	1076	1584	1827	2540
2000	90/70/20 °C	1508	2223	2566	3559
	75/65/20 °C	1196	1760	2030	2822
2300	90/70/20 °C	1734	2556	2951	
	75/65/20 °C	1375	2024	2335	
2600	90/70/20 °C	1960	2890	3336	
	75/65/20 °C	1555	2288	2639	
3000	90/70/20 °C	2262	3334	3850	
	75/65/20 °C	1794	2640	3045	

Теплова потужність радіаторів (Вт) за нормою EN 442 для параметрів 90/70/20 °C і 75/65/20 °C. Витрати на кольорові радіатори - див. ст. 115.

[Вт/м] 105/75/20 °C показник n	899 1,2706	1327 1,2809	1533 1,2861	2123 1,2729
-----------------------------------	---------------	----------------	----------------	----------------

PLAN VENTIL HYGIENE

тип 30

ПАНЕЛЬНІ РАДІАТОРИ
PLAN VENTIL HYGIENE

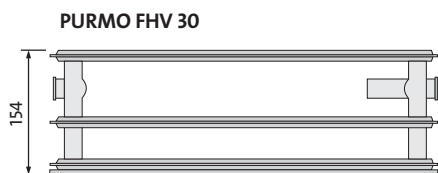

ПРИКЛАД ОПИСУ РАДІАТОРА: **PURMO FHV 30 600 x 1200 L**

найменування
тип
висота
довжина
L : лише для версії лівої
(брак букви: стандарт тобто версія права)



довжина [мм]	параметри $t_z / t_p / t_l$	висота [мм]			
		300	500	600	900
400	90/70/20 °C	422	618	711	980
	75/65/20 °C	334	488	560	771
500	90/70/20 °C	528	773	888	1225
	75/65/20 °C	417	610	700	964
600	90/70/20 °C	633	927	1066	1470
	75/65/20 °C	500	731	840	1156
700	90/70/20 °C	739	1082	1244	1714
	75/65/20 °C	584	853	980	1349
800	90/70/20 °C	845	1237	1421	1959
	75/65/20 °C	667	975	1120	1542
900	90/70/20 °C	950	1391	1599	2204
	75/65/20 °C	751	1097	1260	1734
1000	90/70/20 °C	1056	1546	1777	2449
	75/65/20 °C	834	1219	1400	1927
1100	90/70/20 °C	1161	1700	1954	2694
	75/65/20 °C	917	1341	1540	2120
1200	90/70/20 °C	1267	1855	2132	2939
	75/65/20 °C	1001	1463	1680	2312
1400	90/70/20 °C	1478	2164	2487	3429
	75/65/20 °C	1168	1707	1960	2698
1600	90/70/20 °C	1689	2473	2843	3919
	75/65/20 °C	1334	1950	2240	3083
1800	90/70/20 °C	1900	2782	3198	4409
	75/65/20 °C	1501	2194	2520	3469
2000	90/70/20 °C	2111	3091	3554	4898
	75/65/20 °C	1668	2438	2800	3854
2300	90/70/20 °C	2428	3555	4087	
	75/65/20 °C	1918	2804	3220	
2600	90/70/20 °C	2745	4019	4620	
	75/65/20 °C	2168	3169	3640	
3000	90/70/20 °C	3167	4637	5330	
	75/65/20 °C	2502	3657	4200	

Теплова потужність радіаторів (Вт) за нормою EN 442 для параметрів 90/70/20 °C і 75/65/20 °C. Витрати на кольорові радіатори - див. ст. 115.

[Вт/м] 105/75/20 °C показник n	1263 1,2926	1851 1,3023	2130 1,3072	2939 1,3153
-----------------------------------	----------------	----------------	----------------	----------------



RAMO COMPACT (PURMO RC)

Панельні радіатори фірми PURMO Ramo Compact з бічним підключенням відрізняються абсолютно гладкою передньою пластиною з легкими горизонтальними борозенками. Вона приклеєна до профільованої базової нагрівальної панелі таким чином, що, якщо дивитись спереду, не видно ніяких виступаючих крайок. В радіаторах є бічні накладки та верхня накладка типу «гриль». Чотири приєднувальні отвори з внутрішньою різьбою G ½" дозволяють здійснити підключення як справа, так і зліва.

технічні дані

- Матеріал : високоякісний глибокоштампований лист з низьковуглецевої холоднокатаної сталі за EN 10130
- Крок вертикальних водяних каналів : 33,3 мм
- Патрубки : 4 x G ½" бічні
- Робочий тиск : 10 бар
- Максимальна температура : 110 °C
- Випробувальний тиск : 13 бар
- Колір : білий RAL 9016, інші кольори за шкалою RAL - на замовлення
- Аксесуари : кронштейни, пробка, повітровідвідник у комплекті з радіатором.



види збоку

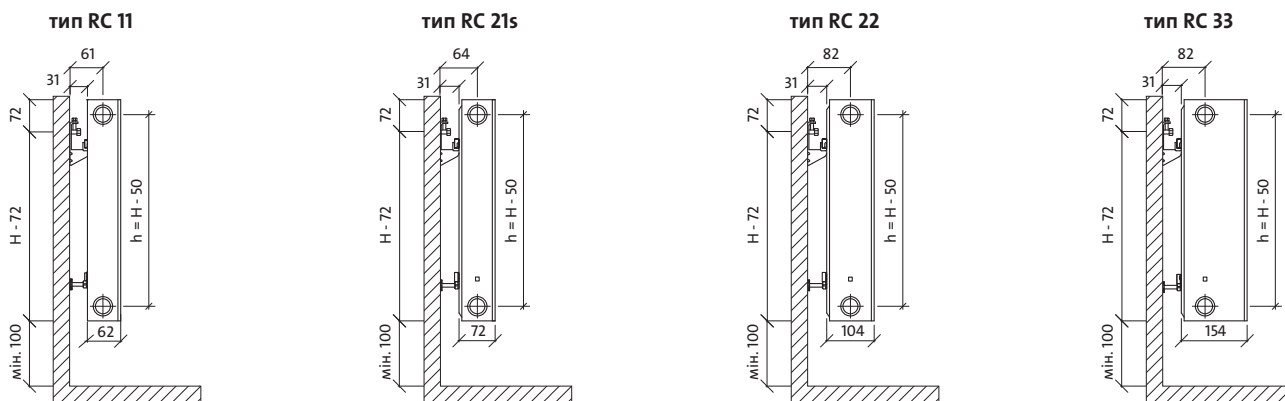

розміри в мм

H = висота
 L = довжина
 h = монтажна відстань

вид спереду

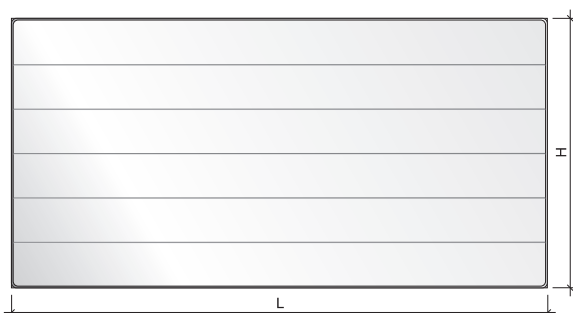

вид ззаду

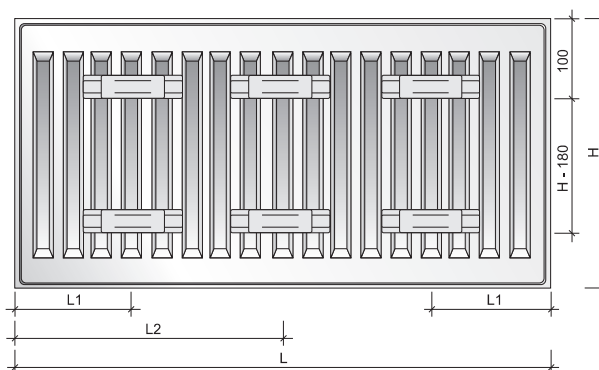

місткість, вага і монтажні розміри

місткість: л/м						
тип	вис.	300	400	500	600	900
11		1,7	2,2	2,7	3,2	4,5
21s		3,4	4,5	5,5	6,6	9,0
22		3,4	4,5	5,5	6,6	9,0
33		5,1	6,7	8,2	9,8	13,3

вага: кг/м						
тип	вис.	300	400	500	600	900
11		11,7	15,3	19,0	22,7	34,3
21s		16,1	21,2	26,4	31,8	46,8
22		18,1	24,0	29,9	36,2	54,0
33		25,4	33,9	42,3	51,0	75,8

монтажні розміри: мм					
тип		RC 11	RC 21s, RC 22, RC 33		
	L	L1	L2	L1	L2
400-1600		117	-	133	-
1800		117	917	133	900
2000		117	1017	133	1000
2300		117	1150	133	1150
2600		117	1317	133	1300
3000		117	1517	133	1500

рекомендовані під'єднання





ПРИКЛАД ОПИСУ РАДІАТОРА: **PURMO RC 11 600 x 1200**

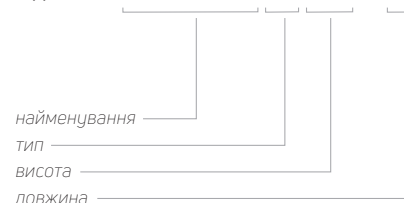

довжина [мм]	параметри $t_z / t_p / t_i$	висота [мм]				
		300	400	500	600	900
400	90/70/20 °C	267	344	416	486	683
	75/65/20 °C	212	272	329	384	539
500	90/70/20 °C	334	430	520	607	854
	75/65/20 °C	265	340	412	481	674
600	90/70/20 °C	401	515	624	729	1025
	75/65/20 °C	317	408	494	577	808
700	90/70/20 °C 75/65/20 °C					
800	90/70/20 °C	535	687	832	971	1366
	75/65/20 °C	423	544	658	769	1078
900	90/70/20 °C 75/65/20 °C					
1000	90/70/20 °C	668	859	1040	1214	1708
	75/65/20 °C	529	680	823	961	1347
1100	90/70/20 °C 75/65/20 °C					
1200	90/70/20 °C	802	1031	1248	1457	2049
	75/65/20 °C	635	816	988	1153	1616
1400	90/70/20 °C	936	1203	1456	1700	2391
	75/65/20 °C	741	952	1152	1345	1886
1600	90/70/20 °C	1069	1375	1664	1943	2732
	75/65/20 °C	846	1088	1317	1538	2155
1800	90/70/20 °C	1203	1546	1872	2186	3074
	75/65/20 °C	952	1224	1481	1730	2425
2000	90/70/20 °C	1337	1718	2080	2429	3415
	75/65/20 °C	1058	1360	1646	1922	2694
2300	90/70/20 °C	1537	1976	2392	2793	
	75/65/20 °C	1217	1564	1893	2210	
2600	90/70/20 °C	1738	2234	2704	3157	
	75/65/20 °C	1375	1768	2140	2499	
3000	90/70/20 °C	2005	2577	3120	3643	
	75/65/20 °C	1587	2040	2469	2883	

Теплова потужність радіаторів (Вт) за нормою EN 442 для параметрів 90/70/20 °C і 75/65/20 °C. Витрати на кольорові радіатори - див. ст. 115.

[Вт/м] 105/75/20 °C	798	1026	1242	1450	2045
показник n	1,2820	1,2824	1,2827	1,2831	1,3013

ПРИКЛАД ОПИСУ РАДІАТОРА: **PURMO RC 21s 600 x 1200**



найменування
тип
висота
довжина



довжина [мм]	параметри $t_z / t_p / t_l$	висота [мм]				
		300	400	500	600	900
400	90/70/20 °C	370	470	563	653	901
	75/65/20 °C	293	372	445	515	706
500	90/70/20 °C	462	587	704	816	1126
	75/65/20 °C	366	465	557	644	883
600	90/70/20 °C	555	705	845	979	1351
	75/65/20 °C	439	557	668	773	1059
700	90/70/20 °C 75/65/20 °C					
800	90/70/20 °C	739	939	1127	1305	1802
	75/65/20 °C	586	743	890	1030	1412
900	90/70/20 °C 75/65/20 °C					
1000	90/70/20 °C	924	1174	1408	1632	2252
	75/65/20 °C	732	929	1113	1288	1765
1100	90/70/20 °C 75/65/20 °C					
1200	90/70/20 °C	1109	1409	1690	1958	2703
	75/65/20 °C	878	1115	1336	1546	2118
1400	90/70/20 °C	1294	1644	1972	2284	3153
	75/65/20 °C	1025	1301	1558	1803	2471
1600	90/70/20 °C	1479	1879	2253	2610	3604
	75/65/20 °C	1171	1486	1781	2061	2824
1800	90/70/20 °C	1664	2114	2535	2937	4054
	75/65/20 °C	1318	1672	2003	2318	3177
2000	90/70/20 °C	1848	2348	2817	3263	4505
	75/65/20 °C	1464	1858	2226	2576	3530
2300	90/70/20 °C	2126	2701	3239	3752	
	75/65/20 °C	1684	2137	2560	2962	
2600	90/70/20 °C	2403	3053	3662	4242	
	75/65/20 °C	1903	2415	2894	3349	
3000	90/70/20 °C	2773	3523	4225	4895	
	75/65/20 °C	2196	2787	3339	3864	

Теплова потужність радіаторів (Вт) за нормою EN 442 для параметрів 90/70/20 °C і 75/65/20 °C. Витрати на кольорові радіатори - див. ст. 115.

[Вт/м] 105/75/20 °C	1103	1403	1684	1953	2711
показник n	1,2786	1,2846	1,2907	1,2967	1,3371



ПРИКЛАД ОПИСУ РАДІАТОРА: **PURMO RC 22 600 x 1200**

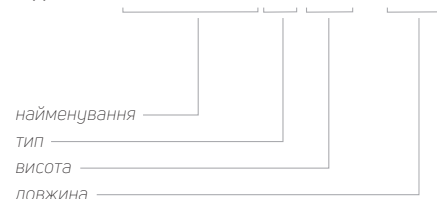

довжина [мм]	параметри $t_z / t_p / t_l$	висота [мм]				
		300	400	500	600	900
400	90/70/20 °C	475	608	735	854	1177
	75/65/20 °C	375	479	578	670	920
500	90/70/20 °C	594	761	918	1068	1471
	75/65/20 °C	469	599	722	838	1151
600	90/70/20 °C	713	913	1102	1281	1765
	75/65/20 °C	562	719	866	1006	1381
700	90/70/20 °C 75/65/20 °C					
800	90/70/20 °C	950	1217	1469	1709	2354
	75/65/20 °C	750	958	1155	1341	1841
900	90/70/20 °C 75/65/20 °C					
1000	90/70/20 °C	1188	1521	1837	2136	2942
	75/65/20 °C	937	1198	1444	1676	2301
1100	90/70/20 °C 75/65/20 °C					
1200	90/70/20 °C	1425	1825	2204	2563	3531
	75/65/20 °C	1124	1438	1733	2011	2761
1400	90/70/20 °C	1663	2130	2572	2990	4119
	75/65/20 °C	1312	1677	2022	2346	3221
1600	90/70/20 °C	1900	2434	2939	3417	4708
	75/65/20 °C	1499	1917	2310	2682	3682
1800	90/70/20 °C	2138	2738	3306	3844	5296
	75/65/20 °C	1687	2156	2599	3017	4142
2000	90/70/20 °C	2375	3042	3674	4271	5885
	75/65/20 °C	1874	2396	2888	3352	4602
2300	90/70/20 °C	2732	3499	4225	4912	
	75/65/20 °C	2155	2755	3321	3855	
2600	90/70/20 °C	3088	3955	4776	5553	
	75/65/20 °C	2436	3115	3754	4358	
3000	90/70/20 °C	3563	4563	5510	6407	
	75/65/20 °C	2811	3594	4332	5028	

Теплова потужність радіаторів (Вт) за нормою EN 442 для параметрів 90/70/20 °C і 75/65/20 °C. Витрати на кольорові радіатори - див. ст. 115.

[Вт/м] 105/75/20 °C показник n	1422	1824	2205	2568	3547
	1,3000	1,3098	1,3197	1,3295	1,3488

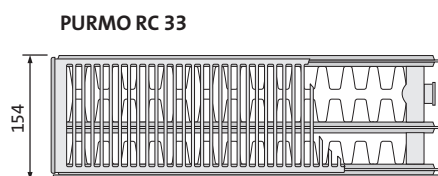

ПРИКЛАД ОПИСУ РАДІАТОРА: **PURMO RC 33 600 x 1200**

найменування
тип
висота
довжина



довжина [мм]	параметри $t_z / t_p / t_l$	висота [мм]				
		300	400	500	600	900
400	90/70/20 °C	668	847	1017	1180	1626
	75/65/20 °C	526	666	798	924	1268
500	90/70/20 °C	835	1059	1271	1474	2032
	75/65/20 °C	657	832	997	1155	1586
600	90/70/20 °C	1002	1271	1526	1769	2439
	75/65/20 °C	788	998	1196	1385	1903
700	90/70/20 °C					
800	90/70/20 °C	1336	1695	2034	2359	3251
	75/65/20 °C	1051	1331	1595	1847	2537
900	90/70/20 °C					
1000	90/70/20 °C	1670	2119	2543	2949	4064
	75/65/20 °C	1314	1664	1994	2309	3171
1100	90/70/20 °C					
1200	90/70/20 °C	2004	2542	3051	3539	4877
	75/65/20 °C	1577	1997	2393	2771	3805
1400	90/70/20 °C	2338	2966	3560	4128	5690
	75/65/20 °C	1840	2330	2792	3233	4439
1600	90/70/20 °C	2672	3390	4068	4718	6503
	75/65/20 °C	2102	2662	3190	3694	5074
1800	90/70/20 °C	3007	3813	4577	5308	7316
	75/65/20 °C	2365	2995	3589	4156	5708
2000	90/70/20 °C	3341	4237	5085	5898	8128
	75/65/20 °C	2628	3328	3988	4618	6342
2300	90/70/20 °C	3842	4873	5848	6782	
	75/65/20 °C	3022	3827	4586	5311	
2600	90/70/20 °C	4343	5508	6611	7667	
	75/65/20 °C	3416	4326	5184	6003	
3000	90/70/20 °C	5011	6356	7628	8847	
	75/65/20 °C	3942	4992	5982	6927	

Теплова потужність радіаторів (Вт) за нормою EN 442 для параметрів 90/70/20 °C і 75/65/20 °C. Витрати на кольорові радіатори - див. ст. 115.

[Вт/м] 105/75/20 °C	2004	2545	3058	3551	4908
показник n	1,3159	1,3245	1,3331	1,3417	1,3612



RAMO VENTIL COMPACT (PURMO RCV)

Універсальні панельні радіатори фірми PURMO Ramo Ventil Compact відрізняються абсолютно гладкою передньою пластиною з легкими горизонтальними борозенками. Вона приклеєна до профільованої базової нагрівальної панелі таким чином, що, якщо дивитись спереду, не видно ніяких виступаючих крайок. Радіатори обладнані конвекційними елементами, оснащені бічними накладками та верхньою накладкою типу «гриль». Два нижні та чотири бічні приєднувальні отвори з внутрішньою різьбою G ½" дозволяють здійснити підключення знизу, а у разі необхідності також і збоку. До комплекту радіатора входить вбудована клапанна вставка з попереднім регулюванням фірми Oventrop.

технічні дані

- Матеріал : високоякісний глибокоштампований лист з низьковуглецевої холоднокатаної сталі за EN 10130
- Крок вертикальних водяних каналів : 33,3 мм
- Патрубки : 2 x G ½" знизу справа (зліва - на замовлення),
4 x G ½" бічні
- Робочий тиск : 10 бар
- Максимальна температура : 110 °C
- Випробувальний тиск : 13 бар
- Колір : білий RAL 9016, інші кольори за шкалою RAL - на замовлення
- Аксесуари : настінні кріплення, пробки, повітровідвідник входять до комплекту радіатора.



види збоку

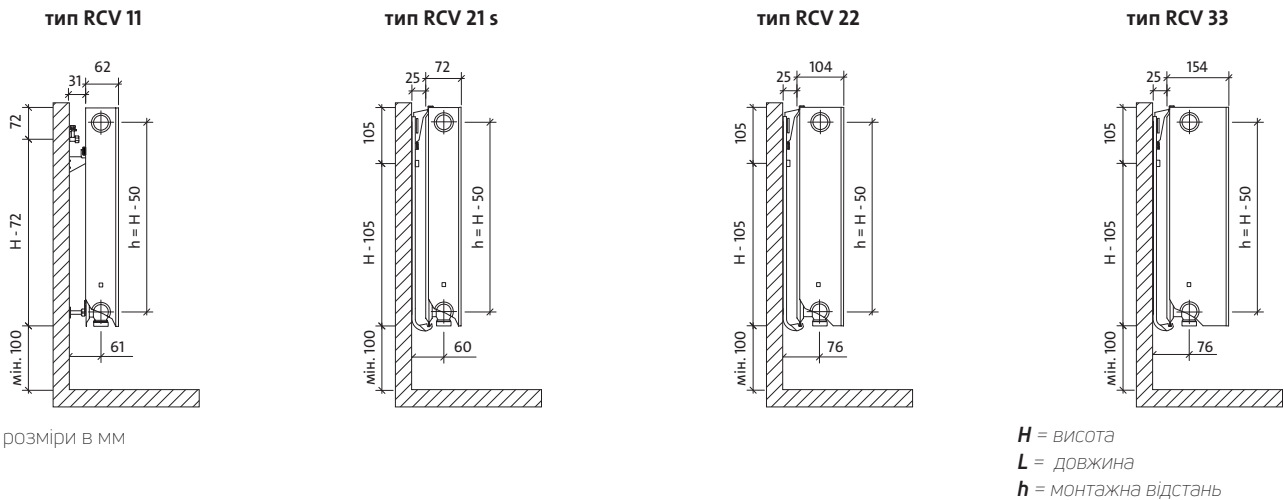

вид спереду

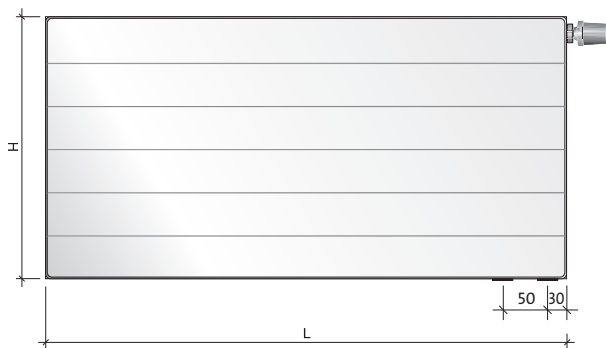

вид ззаду - тільки тип RCV 11

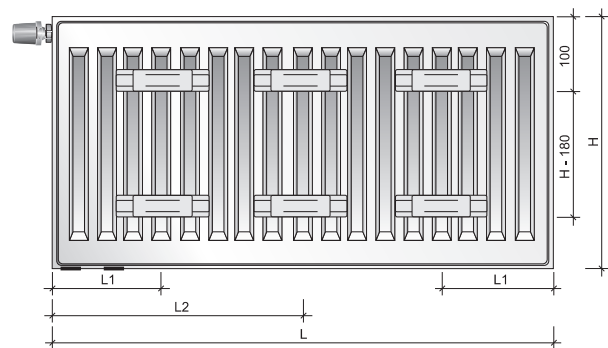

місткість, вага і монтажні розміри

місткість: л/м

тип \ вис.	300	400	500	600	900
11	1,7	2,2	2,7	3,2	4,5
21s	3,4	4,5	5,5	6,6	9,0
22	3,4	4,5	5,5	6,6	9,0
33	5,1	6,7	8,2	9,8	13,3

вага: кг/м

тип \ вис.	300	400	500	600	900
11	11,9	15,7	19,3	23,1	34,3
21s	16,7	22,0	27,2	32,7	48,7
22	18,5	24,7	30,6	37,1	54,6
33	25,9	34,4	43,2	51,7	77,3

монтажні розміри: мм

тип	RCV 11	
	L1	L2
400-1600	117	-
1800	117	917
2000	117	1017
2300	117	1150
2600	117	1317
3000	117	1517

рекомендовані під'єднання

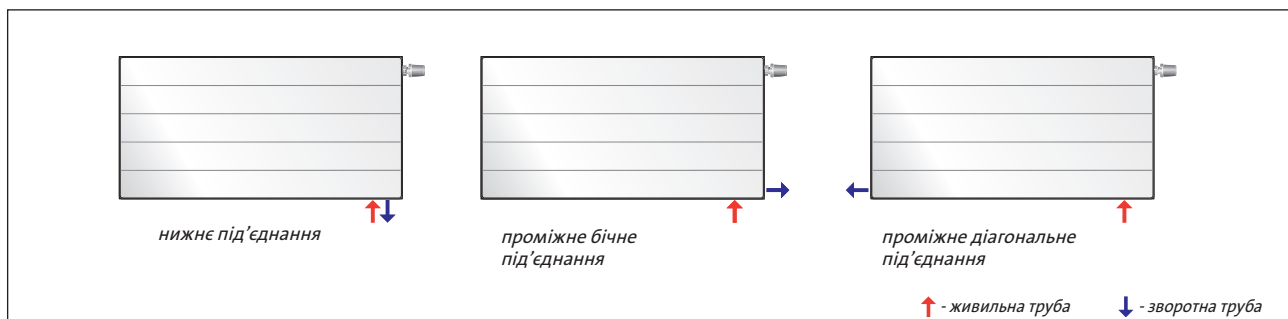



PURMO RCV 11



ПРИКЛАД ОПИСУ РАДІАТОРА: **PURMO RCV 11 600 x 1200 L**

найменування
тип
висота
довжина
L : лише для версії лівої
(брак букви: стандарт тобто версія права)

довжина [мм]	параметри $t_z / t_p / t_l$	висота [мм]				
		300	400	500	600	900
400	90/70/20 °C	267	344	416	486	683
	75/65/20 °C	212	272	329	384	539
500	90/70/20 °C	334	430	520	607	854
	75/65/20 °C	265	340	412	481	674
600	90/70/20 °C	401	515	624	729	1025
	75/65/20 °C	317	408	494	577	808
700	90/70/20 °C 75/65/20 °C					
800	90/70/20 °C	535	687	832	971	1366
	75/65/20 °C	423	544	658	769	1078
900	90/70/20 °C 75/65/20 °C					
1000	90/70/20 °C	668	859	1040	1214	1708
	75/65/20 °C	529	680	823	961	1347
1100	90/70/20 °C 75/65/20 °C					
1200	90/70/20 °C	802	1031	1248	1457	2049
	75/65/20 °C	635	816	988	1153	1616
1400	90/70/20 °C	936	1203	1456	1700	2391
	75/65/20 °C	741	952	1152	1345	1886
1600	90/70/20 °C	1069	1375	1664	1943	2732
	75/65/20 °C	846	1088	1317	1538	2155
1800	90/70/20 °C	1203	1546	1872	2186	3074
	75/65/20 °C	952	1224	1481	1730	2425
2000	90/70/20 °C	1337	1718	2080	2429	3415
	75/65/20 °C	1058	1360	1646	1922	2694
2300	90/70/20 °C	1537	1976	2392	2793	
	75/65/20 °C	1217	1564	1893	2210	
2600	90/70/20 °C	1738	2234	2704	3157	
	75/65/20 °C	1375	1768	2140	2499	
3000	90/70/20 °C	2005	2577	3120	3643	
	75/65/20 °C	1587	2040	2469	2883	

Теплова потужність радіаторів (Вт) за нормою EN 442 для параметрів 90/70/20 °C і 75/65/20 °C. Витрати на кольорові радіатори - див. ст. 115.

[Вт/м] 105/75/20 °C	798	1026	1242	1450	2045
показник n	1,2820	1,2824	1,2827	1,2831	1,3013

РАМО ВЕНТИЛ КОМПАКТ

тип 21s

ПАНЕЛЬНІ РАДІАТОРИ
РАМО ВЕНТИЛ КОМПАКТ

ПРИКЛАД ОПИСУ РАДІАТОРА: **PURMO RCV 21s 600 x 1200 L**

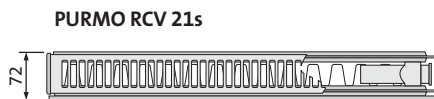

довжина [мм]	параметри $t_z / t_p / t_l$	висота [мм]				
		300	400	500	600	900
400	90/70/20 °C	370	470	563	653	901
	75/65/20 °C	293	372	445	515	706
500	90/70/20 °C	462	587	704	816	1126
	75/65/20 °C	366	465	557	644	883
600	90/70/20 °C	555	705	845	979	1351
	75/65/20 °C	439	557	668	773	1059
700	90/70/20 °C 75/65/20 °C					
800	90/70/20 °C	739	939	1127	1305	1802
	75/65/20 °C	586	743	890	1030	1412
900	90/70/20 °C 75/65/20 °C					
1000	90/70/20 °C	924	1174	1408	1632	2252
	75/65/20 °C	732	929	1113	1288	1765
1100	90/70/20 °C 75/65/20 °C					
1200	90/70/20 °C	1109	1409	1690	1958	2703
	75/65/20 °C	878	1115	1336	1546	2118
1400	90/70/20 °C	1294	1644	1972	2284	3153
	75/65/20 °C	1025	1301	1558	1803	2471
1600	90/70/20 °C	1479	1879	2253	2610	3604
	75/65/20 °C	1171	1486	1781	2061	2824
1800	90/70/20 °C	1664	2114	2535	2937	4054
	75/65/20 °C	1318	1672	2003	2318	3177
2000	90/70/20 °C	1848	2348	2817	3263	4505
	75/65/20 °C	1464	1858	2226	2576	3530
2300	90/70/20 °C	2126	2701	3239	3752	
	75/65/20 °C	1684	2137	2560	2962	
2600	90/70/20 °C	2403	3053	3662	4242	
	75/65/20 °C	1903	2415	2894	3349	
3000	90/70/20 °C	2773	3523	4225	4895	
	75/65/20 °C	2196	2787	3339	3864	

Теплова потужність радіаторів (Вт) за нормою EN 442 для параметрів 90/70/20 °C і 75/65/20 °C. Витрати на кольорові радіатори - див. ст. 115.

[Вт/м] 105/75/20 °C показник n	1103 1,2786	1403 1,2846	1684 1,2907	1953 1,2967	2711 1,3371
-----------------------------------	----------------	----------------	----------------	----------------	----------------

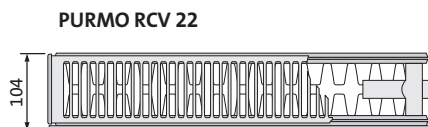

ПРИКЛАД ОПИСУ РАДІАТОРА: **PURMO RCV 22 600 x 1200 L**

найменування
тип
висота
довжина
L : лише для версії лівої
(брак букви: стандарт тобто версія права)

довжина [мм]	параметри $t_z / t_p / t_l$	висота [мм]				
		300	400	500	600	900
400	90/70/20 °C	475	608	735	854	1177
	75/65/20 °C	375	479	578	670	920
500	90/70/20 °C	594	761	918	1068	1471
	75/65/20 °C	469	599	722	838	1151
600	90/70/20 °C	713	913	1102	1281	1765
	75/65/20 °C	562	719	866	1006	1381
700	90/70/20 °C 75/65/20 °C					
800	90/70/20 °C	950	1217	1469	1709	2354
	75/65/20 °C	750	958	1155	1341	1841
900	90/70/20 °C 75/65/20 °C					
1000	90/70/20 °C	1188	1521	1837	2136	2942
	75/65/20 °C	937	1198	1444	1676	2301
1100	90/70/20 °C 75/65/20 °C					
1200	90/70/20 °C	1425	1825	2204	2563	3531
	75/65/20 °C	1124	1438	1733	2011	2761
1400	90/70/20 °C	1663	2130	2572	2990	4119
	75/65/20 °C	1312	1677	2022	2346	3221
1600	90/70/20 °C	1900	2434	2939	3417	4708
	75/65/20 °C	1499	1917	2310	2682	3682
1800	90/70/20 °C	2138	2738	3306	3844	5296
	75/65/20 °C	1687	2156	2599	3017	4142
2000	90/70/20 °C	2375	3042	3674	4271	5885
	75/65/20 °C	1874	2396	2888	3352	4602
2300	90/70/20 °C	2732	3499	4225	4912	
	75/65/20 °C	2155	2755	3321	3855	
2600	90/70/20 °C	3088	3955	4776	5553	
	75/65/20 °C	2436	3115	3754	4358	
3000	90/70/20 °C	3563	4563	5510	6407	
	75/65/20 °C	2811	3594	4332	5028	

Теплова потужність радіаторів (Вт) за нормою EN 442 для параметрів 90/70/20 °C і 75/65/20 °C. Витрати на кольорові радіатори - див. ст. 115.

[Вт/м] 105/75/20 °C	1422	1824	2205	2568	3547
показник n	1,3000	1,3098	1,3197	1,3295	1,3488

РАМО ВЕНТИЛ КОМПАКТ

тип 33

ПАНЕЛЬНІ РАДІАТОРИ
РАМО ВЕНТИЛ КОМПАКТ

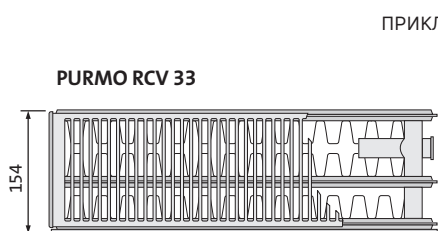

ПРИКЛАД ОПИСУ РАДІАТОРА: **PURMO RCV 33 600 x 1200 L**

найменування
тип
висота
довжина
L : лише для версії лівої
(брак букви: стандарт тобто версія права)



довжина [мм]	параметри $t_z / t_p / t_i$	висота [мм]				
		300	400	500	600	900
400	90/70/20 °C	668	847	1017	1180	1626
	75/65/20 °C	526	666	798	924	1268
500	90/70/20 °C	835	1059	1271	1474	2032
	75/65/20 °C	657	832	997	1155	1586
600	90/70/20 °C	1002	1271	1526	1769	2439
	75/65/20 °C	788	998	1196	1385	1903
700	90/70/20 °C					
800	90/70/20 °C	1336	1695	2034	2359	3251
	75/65/20 °C	1051	1331	1595	1847	2537
900	90/70/20 °C					
1000	90/70/20 °C	1670	2119	2543	2949	4064
	75/65/20 °C	1314	1664	1994	2309	3171
1100	90/70/20 °C					
1200	90/70/20 °C	2004	2542	3051	3539	4877
	75/65/20 °C	1577	1997	2393	2771	3805
1400	90/70/20 °C	2338	2966	3560	4128	5690
	75/65/20 °C	1840	2330	2792	3233	4439
1600	90/70/20 °C	2672	3390	4068	4718	6503
	75/65/20 °C	2102	2662	3190	3694	5074
1800	90/70/20 °C	3007	3813	4577	5308	7316
	75/65/20 °C	2365	2995	3589	4156	5708
2000	90/70/20 °C	3341	4237	5085	5898	8128
	75/65/20 °C	2628	3328	3988	4618	6342
2300	90/70/20 °C	3842	4873	5848	6782	
	75/65/20 °C	3022	3827	4586	5311	
2600	90/70/20 °C	4343	5508	6611	7667	
	75/65/20 °C	3416	4326	5184	6003	
3000	90/70/20 °C	5011	6356	7628	8847	
	75/65/20 °C	3942	4992	5982	6927	

Теплова потужність радіаторів (Вт) за нормою EN 442 для параметрів 90/70/20 °C і 75/65/20 °C. Витрати на кольорові радіатори - див. ст. 115.

[Вт/м] 105/75/20 °C	2004	2545	3058	3551	4908
показник n	1,3159	1,3245	1,3331	1,3417	1,3612



RAMO VENTIL COMPACT M (PURMO RCVM)

Панельні радіатори фірми PURMO Ramo Ventil Compact M з центральним нижнім підключенням відрізняються абсолютно гладкою передньою пластиною з легкими горизонтальними борозенками. Вона приклеєна до профільованої базової нагрівальної панелі таким чином, що, якщо дивитись спереду, не видно ніяких виступаючих крайок. Радіатори обладнані конвекційними елементами і оснащені бічними накладками та верхньою накладкою типу «гриль». Два центральні нижні та чотири бічні приєднувальні отвори з внутрішньою різьбою G 1/2" дозволяють здійснити центральне підключення знизу, а у разі необхідності також і збоку. До комплекту радіатора входить вбудована клапанна вставка з попереднім регулюванням фірми Oventrop. Головна перевага Ramo Ventil Compact M з центральним нижнім підключенням полягає в тому, що положення встановлювальних патрубків можна визначити задовго до монтажу опалювальних приладів, воно не залежить від висоти, довжини, глибини радіатора, а отже не зміниться при подальшому виборі конкретного типорозміру.

технічні дані

- Матеріал : високоякісний глибокоштампований лист з низьковуглецевої холоднокатаної сталі за EN 10130
- Крок вертикальних водяних каналів : 33,3 мм
- Патрубки : 2 x G 1/2" центральні знизу,
4 x G 1/2" бічні
- Робочий тиск : 10 бар · Максимальна температура : 110 °C
- Випробувальний тиск : 13 бар
- Колір : білий RAL 9016, інші кольори за шкалою RAL - на замовлення
- Аксесуари : настінні кріплення, пробки, повітровідвідник входять до комплекту радіатора.



УВАГА: радіатор RCVM є в наявності лише у правому виконанні

види збоку

тип RCVM 11

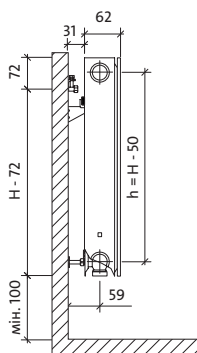

тип RCVM 21s

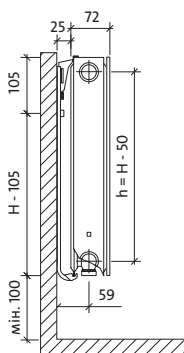

тип RCVM 22

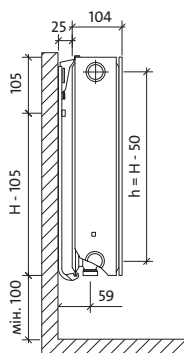

тип RCVM 33

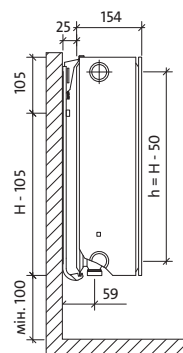

розміри в мм

H = висота
L = довжина
h = монтажна відстань

вид спереду

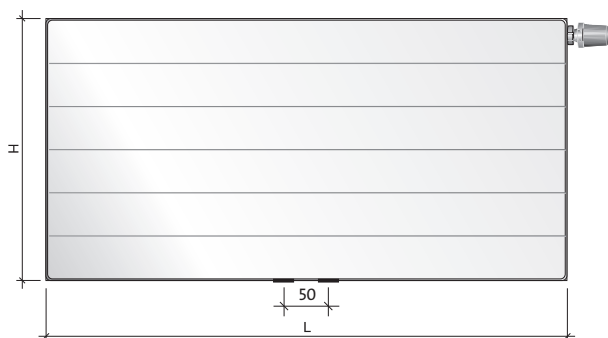

вид ззаду - тільки тип RCVM 11

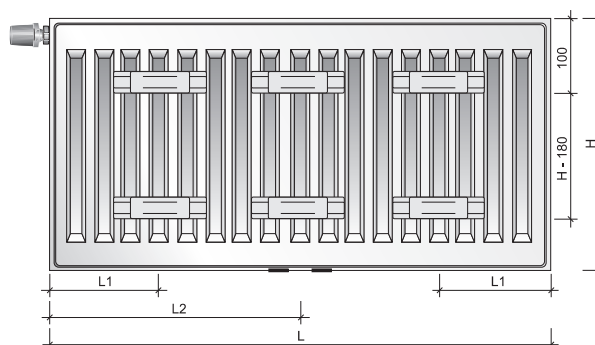

місткість, вага і монтажні розміри

місткість: л/м

тип	вис.			
	300	500	600	900
11	1,7	2,7	3,2	4,5
21s	3,4	5,5	6,6	9,0
22	3,4	5,5	6,6	9,0
33	5,1	8,2	9,8	13,3

вага: кг/м

тип	вис.			
	300	500	600	900
11	12,2	19,7	23,5	35,0
21s	16,8	27,5	33,0	49,0
22	18,8	31,1	37,6	55,9
33	26,1	43,3	51,7	76,9

монтажні розміри: мм

тип	RCVM 11	
	L	L2
400-1600	117	-
1800	117	917
2000	117	1017
2300	117	1150
2600	117	1317
3000	117	1517

рекомендовані під'єднання

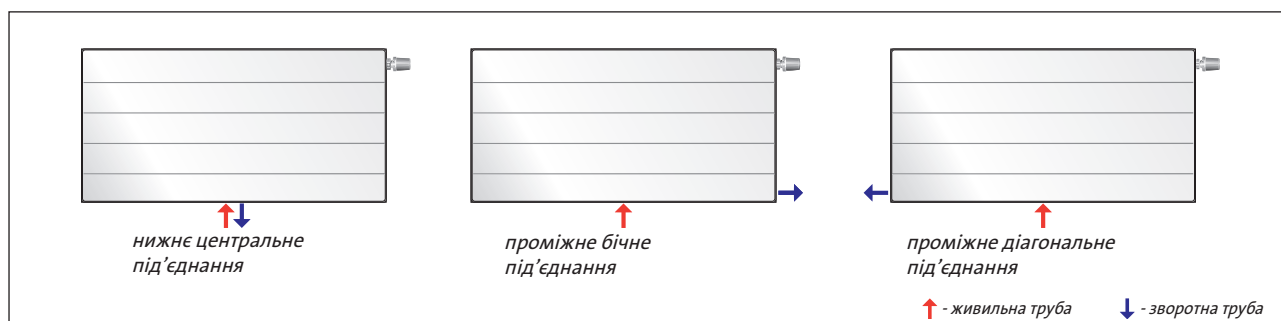



PURMO RCVM 11



ПРИКЛАД ОПИСУ РАДІАТОРА: **PURMO RCVM 11 600 x 1200**



УВАГА: радіатор RCVM є в наявності
лише у правому виконанні

довжина [мм]	параметри $t_z / t_p / t_l$	висота [мм]			
		300	500	600	900
400	90/70/20 °C	267	416	486	683
	75/65/20 °C	212	329	384	539
500	90/70/20 °C	334	520	607	854
	75/65/20 °C	265	412	481	674
600	90/70/20 °C	401	624	729	1025
	75/65/20 °C	317	494	577	808
700	90/70/20 °C				
800	90/70/20 °C	535	832	971	1366
	75/65/20 °C	423	658	769	1078
900	90/70/20 °C				
1000	90/70/20 °C	668	1040	1214	1708
	75/65/20 °C	529	823	961	1347
1100	90/70/20 °C				
1200	90/70/20 °C	802	1248	1457	2049
	75/65/20 °C	635	988	1153	1616
1400	90/70/20 °C	936	1456	1700	2391
	75/65/20 °C	741	1152	1345	1886
1600	90/70/20 °C	1069	1664	1943	2732
	75/65/20 °C	846	1317	1538	2155
1800	90/70/20 °C	1203	1872	2186	3074
	75/65/20 °C	952	1481	1730	2425
2000	90/70/20 °C	1337	2080	2429	3415
	75/65/20 °C	1058	1646	1922	2694
2300	90/70/20 °C	1537	2392	2793	
	75/65/20 °C	1217	1893	2210	
2600	90/70/20 °C	1738	2704	3157	
	75/65/20 °C	1375	2140	2499	
3000	90/70/20 °C	2005	3120	3643	
	75/65/20 °C	1587	2469	2883	

Теплова потужність радіаторів (Вт) за нормою EN 442 для параметрів 90/70/20 °C і 75/65/20 °C. Витрати на кольорові радіатори - див. ст. 115.

[Вт/м] 105/75/20 °C	798	1242	1450	2045
показник n	1,2820	1,2827	1,2831	1,3013

РАМО VENTIL КОМПАКТ М

тип 21s

ПАНЕЛЬНІ РАДІАТОРИ
РАМО VENTIL КОМПАКТ М

ПРИКЛАД ОПИСУ РАДІАТОРА: **PURMO RCVM 21s 600 x 1200**

найменування
тип
висота
довжина

PURMO RCVM 21s



УВАГА: радіатор RCVM є в наявності
лише у правому виконанні



довжина [мм]	параметри $t_z / t_p / t_1$	висота [мм]			
		300	500	600	900
400	90/70/20 °C	370	563	653	901
	75/65/20 °C	293	445	515	706
500	90/70/20 °C	462	704	816	1126
	75/65/20 °C	366	557	644	883
600	90/70/20 °C	555	845	979	1351
	75/65/20 °C	439	668	773	1059
700	90/70/20 °C 75/65/20 °C				
800	90/70/20 °C	739	1127	1305	1802
	75/65/20 °C	586	890	1030	1412
900	90/70/20 °C 75/65/20 °C				
1000	90/70/20 °C	924	1408	1632	2252
	75/65/20 °C	732	1113	1288	1765
1100	90/70/20 °C 75/65/20 °C				
1200	90/70/20 °C	1109	1690	1958	2703
	75/65/20 °C	878	1336	1546	2118
1400	90/70/20 °C	1294	1972	2284	3153
	75/65/20 °C	1025	1558	1803	2471
1600	90/70/20 °C	1479	2253	2610	3604
	75/65/20 °C	1171	1781	2061	2824
1800	90/70/20 °C	1664	2535	2937	4054
	75/65/20 °C	1318	2003	2318	3177
2000	90/70/20 °C	1848	2817	3263	4505
	75/65/20 °C	1464	2226	2576	3530
2300	90/70/20 °C	2126	3239	3752	
	75/65/20 °C	1684	2560	2962	
2600	90/70/20 °C	2403	3662	4242	
	75/65/20 °C	1903	2894	3349	
3000	90/70/20 °C	2773	4225	4895	
	75/65/20 °C	2196	3339	3864	

Теплова потужність радіаторів (Вт) за нормою EN 442 для параметрів 90/70/20 °C і 75/65/20 °C. Витрати на кольорові радіатори - див. ст. 115.

[Вт/м] 105/75/20 °C показник n	1103 1,2786	1684 1,2907	1953 1,2967	2711 1,3371
-----------------------------------	----------------	----------------	----------------	----------------

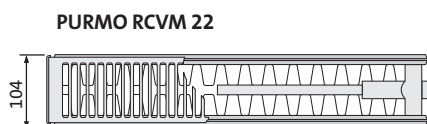

ПРИКЛАД ОПИСУ РАДІАТОРА: **PURMO RCVM 22 600 x 1200**



УВАГА: радіатор RCVM є в наявності лише у правому виконанні

довжина [мм]	параметри $t_z / t_p / t_1$	висота [мм]			
		300	500	600	900
400	90/70/20 °C	475	735	854	1177
	75/65/20 °C	375	578	670	920
500	90/70/20 °C	594	918	1068	1471
	75/65/20 °C	469	722	838	1151
600	90/70/20 °C	713	1102	1281	1765
	75/65/20 °C	562	866	1006	1381
700	90/70/20 °C				
	75/65/20 °C				
800	90/70/20 °C	950	1469	1709	2354
	75/65/20 °C	750	1155	1341	1841
900	90/70/20 °C				
	75/65/20 °C				
1000	90/70/20 °C	1188	1837	2136	2942
	75/65/20 °C	937	1444	1676	2301
1100	90/70/20 °C				
	75/65/20 °C				
1200	90/70/20 °C	1425	2204	2563	3531
	75/65/20 °C	1124	1733	2011	2761
1400	90/70/20 °C	1663	2572	2990	4119
	75/65/20 °C	1312	2022	2346	3221
1600	90/70/20 °C	1900	2939	3417	4708
	75/65/20 °C	1499	2310	2682	3682
1800	90/70/20 °C	2138	3306	3844	5296
	75/65/20 °C	1687	2599	3017	4142
2000	90/70/20 °C	2375	3674	4271	5885
	75/65/20 °C	1874	2888	3352	4602
2300	90/70/20 °C	2732	4225	4912	
	75/65/20 °C	2155	3321	3855	
2600	90/70/20 °C	3088	4776	5553	
	75/65/20 °C	2436	3754	4358	
3000	90/70/20 °C	3563	5510	6407	
	75/65/20 °C	2811	4332	5028	

Теплова потужність радіаторів (Вт) за нормою EN 442 для параметрів 90/70/20 °C і 75/65/20 °C. Витрати на кольорові радіатори - див. ст. 115.

[Вт/м] 105/75/20 °C показник n	1422 1,3000	2205 1,3197	2568 1,3295	3547 1,3488
-----------------------------------	----------------	----------------	----------------	----------------

RAMO VENTIL COMPACT M

тип 33

ПАНЕЛЬНІ РАДІАТОРИ
RAMO VENTIL COMPACT M

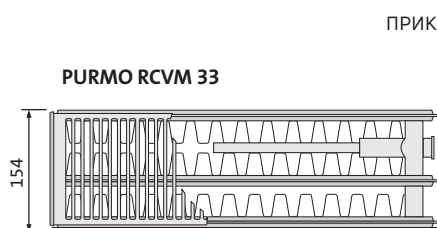

ПРИКЛАД ОПИСУ РАДІАТОРА: **PURMO RCVM 33 600 x 1200**

найменування —
тип —
висота —
довжина —

УВАГА: радіатор RCVM є в наявності
лише у правому виконанні







довжина [мм]	параметри $t_z / t_p / t_l$	висота [мм]			
		300	500	600	900
400	90/70/20 °C	668	1017	1180	1626
	75/65/20 °C	526	798	924	1268
500	90/70/20 °C	835	1271	1474	2032
	75/65/20 °C	657	997	1155	1586
600	90/70/20 °C	1002	1526	1769	2439
	75/65/20 °C	788	1196	1385	1903
700	90/70/20 °C				
	75/65/20 °C				
800	90/70/20 °C	1336	2034	2359	3251
	75/65/20 °C	1051	1595	1847	2537
900	90/70/20 °C				
	75/65/20 °C				
1000	90/70/20 °C	1670	2543	2949	4064
	75/65/20 °C	1314	1994	2309	3171
1100	90/70/20 °C				
	75/65/20 °C				
1200	90/70/20 °C	2004	3051	3539	4877
	75/65/20 °C	1577	2393	2771	3805
1400	90/70/20 °C	2338	3560	4128	5690
	75/65/20 °C	1840	2792	3233	4439
1600	90/70/20 °C	2672	4068	4718	6503
	75/65/20 °C	2102	3190	3694	5074
1800	90/70/20 °C	3007	4577	5308	7316
	75/65/20 °C	2365	3589	4156	5708
2000	90/70/20 °C	3341	5085	5898	8128
	75/65/20 °C	2628	3988	4618	6342
2300	90/70/20 °C	3842	5848	6782	
	75/65/20 °C	3022	4586	5311	
2600	90/70/20 °C	4343	6611	7667	
	75/65/20 °C	3416	5184	6003	
3000	90/70/20 °C	5011	7628	8847	
	75/65/20 °C	3942	5982	6927	

Теплова потужність радіаторів (Вт) за нормою EN 442 для параметрів 90/70/20 °C і 75/65/20 °C. Витрати на кольорові радіатори - див. ст. 115.

[Вт/м] 105/75/20 °C	2004	3058	3551	4908
показник n	1,3159	1,3331	1,3417	1,3612

Огляд типів

	ТИПИ
 <p>Plint Універсальний панельний радіатор з профільованими нагрівальними панелями та конвекційними елементами. 6 приєднувальних патрубків висота [мм]: 200 довжина [мм]: 600 - 3000 Радіатори Plint на замовлення є також у спеціальній версії з додатковим антикорозійним захистом.</p>	<p>21 s</p> <p>22</p> <p>33</p> <p>44</p>
 <p>Plint P Універсальний панельний радіатор з гладкою передньою пластиною і профільованою задньою пластиною 6 приєднувальних патрубків висота [мм]: 200 довжина [мм]: 600 - 3000</p>	<p>21 s</p> <p>22</p> <p>33</p> <p>44</p>
 <p>Plint R Універсальний панельний радіатор з гладкою передньою пластиною з видавленими легкими горизонтальними борозенками, а також профільованою задньою пластиною 6 приєднувальних патрубків висота [мм]: 200 довжина [мм]: 600 - 3000</p>	<p>21 s</p> <p>22</p> <p>33</p> <p>44</p>
 <p>Plint PD Універсальний панельний радіатор, гладкий з обох боків. Передня і задня пластини повністю плоскі. 6 приєднувальних патрубків висота [мм]: 200 довжина [мм]: 600 - 3000</p>	<p>21 s</p> <p>22</p> <p>33</p> <p>44</p>
 <p>Plint RD Універсальний панельний радіатор, гладкий з обох боків. Передня і задня пластини з видавленими легкими горизонтальними борозенками. 6 приєднувальних патрубків висота [мм]: 200 довжина [мм]: 600 - 3000</p>	<p>21 s</p> <p>22</p> <p>33</p> <p>44</p>

	Plint	Plint P	Plint R	Plint PD	Plint RD
профільована передня панель	X	-	-	-	-
гладка передня панель	-	X	X	X	X
гладка задня панель	-	-	-	X	X
максимальний робочий тиск [бар]	10	10	10	10	10
кількість патрубків - бічні + нижні	4 + 2	4 + 2	4 + 2	4 + 2	4 + 2
бічне під'єднання - GW 1/2"	X	X	X	X	X
нижнє під'єднання - GW 1/2"	X	X	X	X	X
нижнє центральне під'єднання - GW 1/2"	-	-	-	-	-
кронштейни в комплекті з радіатором	-	-	-	-	-
бічні накладки	X	X	X	X	X
верхня накладка	X	X	X	X	X
вбудована клапанна вставка	X	X	X	X	X

УВАГА: Настінні або підлогові кріплення для радіаторів висотою 200 мм необхідно замовляти окремо. Спосіб підбору і замовлення - див. ст. 107

місткість і вага

місткість: л/м					
радіатор \ тип	21s	22	33	44	
Plint	2,5	2,5	3,8	5,5	
Plint P	2,5	2,5	3,8	5,5	
Plint R	2,5	2,5	3,8	5,5	
Plint PD	2,5	2,5	3,8	5,5	
Plint RD	2,5	2,5	3,8	5,5	

вага: кг/м					
радіатор \ тип	21s	22	33	44	
Plint	10,8	12,3	21,4	26,7	
Plint P	13,8	16,1	23,1	29,5	
Plint R	13,8	16,1	23,1	29,5	
Plint PD	16,8	19,9	24,8	32,3	
Plint RD	16,8	19,9	24,8	32,3	

приблизні під'єднання

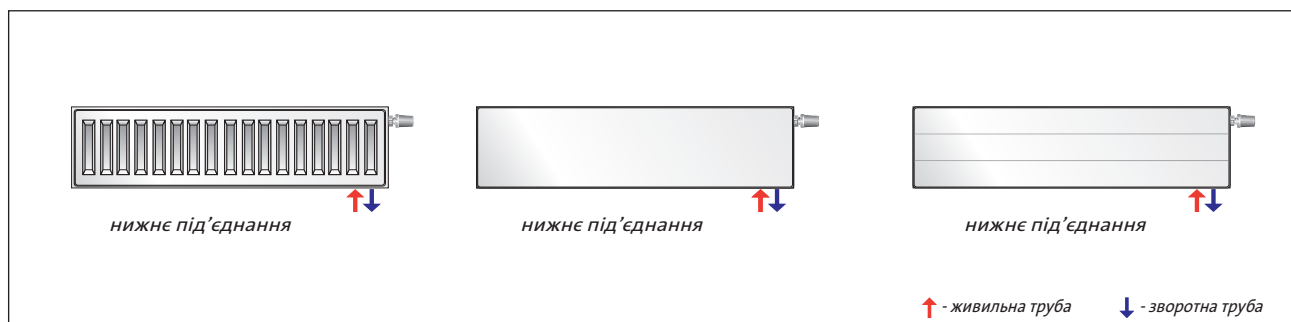

Види збоку

Plint - настінні кріплення

тип 21 s

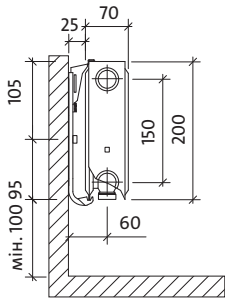

тип 22

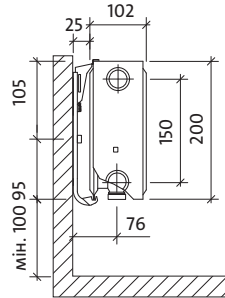

тип 33

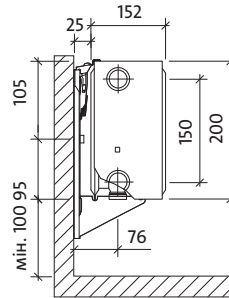

тип 44

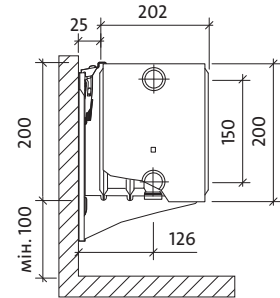

Plint P і Plint R - настінні кріплення

тип 21 s

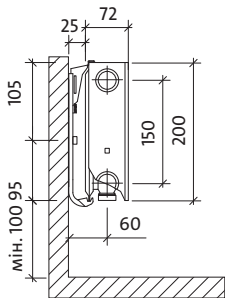

тип 22

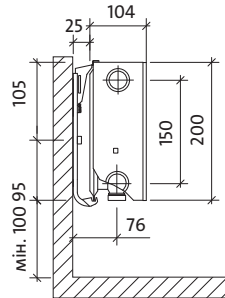

тип 33

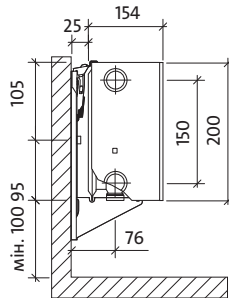

тип 44

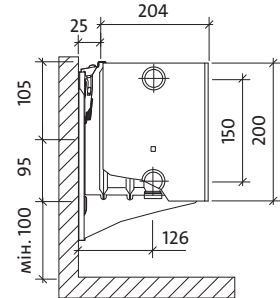

Plint, Plint P, Plint R, Plint PD і Plint RD

тип 21 s

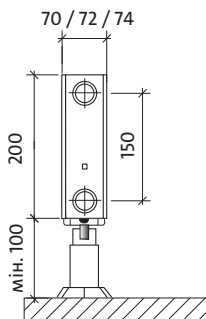

тип 22

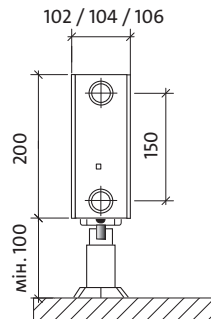

тип 33

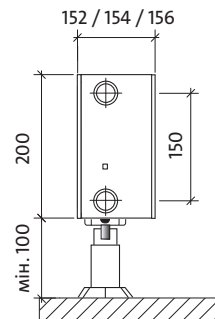

тип 44

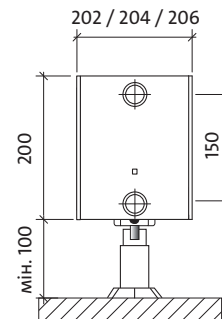

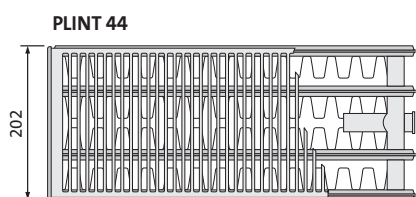

ПРИКЛАД ОПИСУ РАДІАТОРА: **PLINT 44 200 x 1200**

найменування
тип
висота
довжина



довжина [мм]	параметри $t_z / t_p / t_l$	тип			
		21 s	22	33	44
400	90/70/20 °C 75/65/20 °C				
500	90/70/20 °C 75/65/20 °C				
600	90/70/20 °C 75/65/20 °C	420 329	553 434	783 613	1026 802
700	90/70/20 °C 75/65/20 °C	490 384	646 507	913 715	1197 936
800	90/70/20 °C 75/65/20 °C	560 439	738 579	1044 818	1368 1070
900	90/70/20 °C 75/65/20 °C	630 494	830 652	1174 920	1540 1203
1000	90/70/20 °C 75/65/20 °C	700 549	922 724	1305 1022	1711 1337
1100	90/70/20 °C 75/65/20 °C	770 604	1014 794	1435 1124	1882 1471
1200	90/70/20 °C 75/65/20 °C	840 659	1107 869	1566 1226	2053 1604
1400	90/70/20 °C 75/65/20 °C	980 769	1291 1014	1827 1431	2395 1872
1600	90/70/20 °C 75/65/20 °C	1120 879	1475 1158	2088 1635	2737 2139
1800	90/70/20 °C 75/65/20 °C	1260 988	1660 1303	2349 1840	3079 2407
2000	90/70/20 °C 75/65/20 °C	1400 1098	1844 1448	2610 2044	3421 2674
2300	90/70/20 °C 75/65/20 °C	1610 1263	2121 1665	3001 2351	3934 3075
2600	90/70/20 °C 75/65/20 °C	1820 1427	2398 1882	3393 2657	4448 3476
3000	90/70/20 °C 75/65/20 °C	2100 1647	2766 2172	3915 3066	5132 4011

Теплова потужність радіаторів (Вт) за нормою EN 442 для параметрів 90/70/20 °C і 75/65/20 °C. Витрати на кольорові радіатори - див. ст. 115.

[Вт/м] 105/75/20 °C показник n	842 1,3332	1108 1,3269	1571 1,3403	2063 1,3516
-----------------------------------	---------------	----------------	----------------	----------------

Радіатори Plint на замовлення є також у спеціальній версії з додатковим антикорозійним захистом.

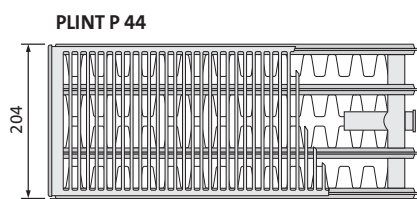

ПРИКЛАД ОПИСУ РАДІАТОРА: **PLINT P 44 200 x 1200**

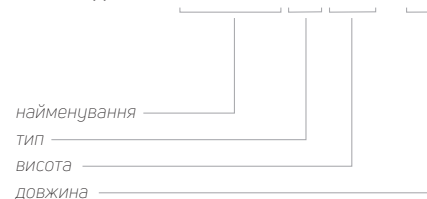

довжина [мм]	параметри $t_z / t_p / t_l$	тип			
		21 s	22	33	44
400	90/70/20 °C 75/65/20 °C				
500	90/70/20 °C 75/65/20 °C				
600	90/70/20 °C 75/65/20 °C	420 330	553 434	801 628	1026 803
700	90/70/20 °C 75/65/20 °C	490 385	645 507	935 733	1197 937
800	90/70/20 °C 75/65/20 °C	560 440	737 579	1068 838	1368 1071
900	90/70/20 °C 75/65/20 °C	630 495	829 652	1202 942	1540 1205
1000	90/70/20 °C 75/65/20 °C	699 550	922 724	1335 1047	1711 1339
1100	90/70/20 °C 75/65/20 °C	769 605	1014 796	1469 1152	1882 1473
1200	90/70/20 °C 75/65/20 °C	839 660	1106 869	1602 1256	2053 1607
1400	90/70/20 °C 75/65/20 °C	979 770	1290 1014	1869 1466	2395 1875
1600	90/70/20 °C 75/65/20 °C	1119 880	1475 1158	2136 1675	2737 2142
1800	90/70/20 °C 75/65/20 °C	1259 990	1659 1303	2403 1885	3079 2410
2000	90/70/20 °C 75/65/20 °C	1399 1100	1843 1448	2670 2094	3421 2678
2300	90/70/20 °C 75/65/20 °C	1609 1265	2120 1665	3071 2408	3934 3080
2600	90/70/20 °C 75/65/20 °C	1819 1430	2396 1882	3472 2722	4448 3481
3000	90/70/20 °C 75/65/20 °C	2098 1650	2765 2172	4006 3141	5132 4017
Теплова потужність радіаторів (Вт) за нормою EN 442 для параметрів 90/70/20 °C і 75/65/20 °C. Витрати на кольорові радіатори - див. ст. 115.					
[Вт/м] 105/75/20 °C		840	1107	1606	2060
показник n		1,3186	1,3238	1,3337	1,3433

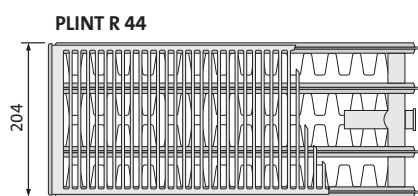

ПРИКЛАД ОПИСУ РАДІАТОРА: **PLINT R 44 200 x 1200**

найменування
тип
висота
довжина



довжина [мм]	параметри $t_z / t_p / t_l$	тип			
		21 s	22	33	44
400	90/70/20 °C 75/65/20 °C				
500	90/70/20 °C 75/65/20 °C				
600	90/70/20 °C 75/65/20 °C	420 330	553 434	801 628	1026 803
700	90/70/20 °C 75/65/20 °C	490 385	645 507	935 733	1197 937
800	90/70/20 °C 75/65/20 °C	560 440	737 579	1068 838	1368 1071
900	90/70/20 °C 75/65/20 °C	630 495	829 652	1202 942	1540 1205
1000	90/70/20 °C 75/65/20 °C	699 550	922 724	1335 1047	1711 1339
1100	90/70/20 °C 75/65/20 °C	769 605	1014 796	1469 1152	1882 1473
1200	90/70/20 °C 75/65/20 °C	839 660	1106 869	1602 1256	2053 1607
1400	90/70/20 °C 75/65/20 °C	979 770	1290 1014	1869 1466	2395 1875
1600	90/70/20 °C 75/65/20 °C	1119 880	1475 1158	2136 1675	2737 2142
1800	90/70/20 °C 75/65/20 °C	1259 990	1659 1303	2403 1885	3079 2410
2000	90/70/20 °C 75/65/20 °C	1399 1100	1843 1448	2670 2094	3421 2678
2300	90/70/20 °C 75/65/20 °C	1609 1265	2120 1665	3071 2408	3934 3080
2600	90/70/20 °C 75/65/20 °C	1819 1430	2396 1882	3472 2722	4448 3481
3000	90/70/20 °C 75/65/20 °C	2098 1650	2765 2172	4006 3141	5132 4017

Теплова потужність радіаторів (Вт) за нормою EN 442 для параметрів 90/70/20 °C і 75/65/20 °C. Витрати на кольорові радіатори - див. ст. 115.

[Вт/м] 105/75/20 °C	840	1107	1606	2060
показник n	1,3186	1,3238	1,3337	1,3433

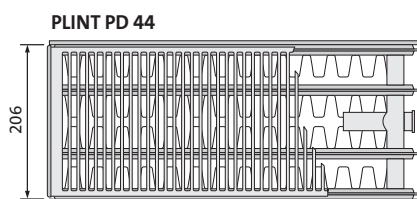

ПРИКЛАД ОПИСУ РАДІАТОРА: **PLINT PD 44 200 x 1200**

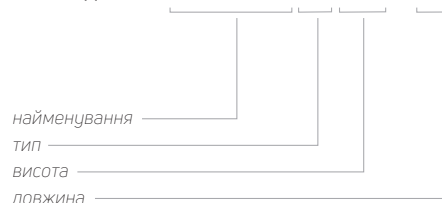

довжина [мм]	параметри $t_z / t_p / t_l$	тип			
		21 s	22	33	44
400	90/70/20 °C 75/65/20 °C				
500	90/70/20 °C 75/65/20 °C				
600	90/70/20 °C 75/65/20 °C	409 322	547 430	764 598	1012 793
700	90/70/20 °C 75/65/20 °C	478 376	638 502	891 697	1181 925
800	90/70/20 °C 75/65/20 °C	546 430	729 574	1018 797	1349 1057
900	90/70/20 °C 75/65/20 °C	614 483	821 645	1146 896	1518 1189
1000	90/70/20 °C 75/65/20 °C	682 537	912 717	1273 996	1686 1321
1100	90/70/20 °C 75/65/20 °C	751 591	1003 789	1400 1096	1855 1453
1200	90/70/20 °C 75/65/20 °C	819 644	1094 860	1528 1195	2024 1585
1400	90/70/20 °C 75/65/20 °C	955 752	1276 1004	1782 1394	2361 1849
1600	90/70/20 °C 75/65/20 °C	1092 859	1459 1147	2037 1594	2698 2114
1800	90/70/20 °C 75/65/20 °C	1228 967	1641 1291	2291 1793	3036 2378
2000	90/70/20 °C 75/65/20 °C	1365 1074	1823 1434	2546 1992	3373 2642
2300	90/70/20 °C 75/65/20 °C	1569 1235	2097 1649	2928 2291	3879 3038
2600	90/70/20 °C 75/65/20 °C	1774 1396	2370 1864	3310 2590	4385 3435
3000	90/70/20 °C 75/65/20 °C	2047 1611	2735 2151	3819 2988	5059 3963

Теплова потужність радіаторів (Вт) за нормою EN 442 для параметрів 90/70/20 °C і 75/65/20 °C. Витрати на кольорові радіатори - див. ст. 115.

[Вт/м] 105/75/20 °C	818	1094	1534	2030
показник n	1,3136	1,3176	1,3458	1,3396

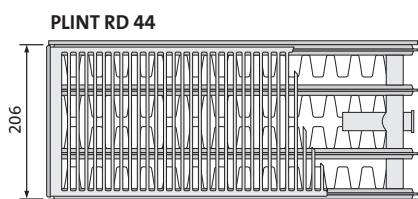

ПРИКЛАД ОПИСУ РАДІАТОРА: **PLINT RD 44 200 x 1200**

найменування
тип
висота
довжина



довжина [мм]	параметри $t_z / t_p / t_l$	тип			
		21 s	22	33	44
400	90/70/20 °C 75/65/20 °C				
500	90/70/20 °C 75/65/20 °C				
600	90/70/20 °C 75/65/20 °C	409 322	547 430	764 598	1012 793
700	90/70/20 °C 75/65/20 °C	478 376	638 502	891 697	1181 925
800	90/70/20 °C 75/65/20 °C	546 430	729 574	1018 797	1349 1057
900	90/70/20 °C 75/65/20 °C	614 483	821 645	1146 896	1518 1189
1000	90/70/20 °C 75/65/20 °C	682 537	912 717	1273 996	1686 1321
1100	90/70/20 °C 75/65/20 °C	751 591	1003 789	1400 1096	1855 1453
1200	90/70/20 °C 75/65/20 °C	819 644	1094 860	1528 1195	2024 1585
1400	90/70/20 °C 75/65/20 °C	955 752	1276 1004	1782 1394	2361 1849
1600	90/70/20 °C 75/65/20 °C	1092 859	1459 1147	2037 1594	2698 2114
1800	90/70/20 °C 75/65/20 °C	1228 967	1641 1291	2291 1793	3036 2378
2000	90/70/20 °C 75/65/20 °C	1365 1074	1823 1434	2546 1992	3373 2642
2300	90/70/20 °C 75/65/20 °C	1569 1235	2097 1649	2928 2291	3879 3038
2600	90/70/20 °C 75/65/20 °C	1774 1396	2370 1864	3310 2590	4385 3435
3000	90/70/20 °C 75/65/20 °C	2047 1611	2735 2151	3819 2988	5059 3963
[Вт/м] 105/75/20 °C		818	1094	1534	2030
показник n		1,3136	1,3176	1,3458	1,3396

Теплова потужність радіаторів (Вт) за нормою EN 442 для параметрів 90/70/20 °C і 75/65/20 °C. Витрати на кольорові радіатори - див. ст. 115.

Коригувальні коефіцієнти

температура нагрівального агента [°C]		величина коефіцієнта для підбору тепловіддачі радіатора при інших, крім 75/65/20 °C, температурах							
		температура повітря ті в опалюваному приміщенні [°C]							
t ₁	t ₂	5	8	12	16	18	20	22	24
105	100	0,42	0,44	0,46	0,49	0,50	0,52	0,54	0,55
	95	0,43	0,45	0,48	0,51	0,52	0,54	0,56	0,58
	90	0,45	0,47	0,50	0,53	0,55	0,57	0,59	0,61
	85	0,47	0,49	0,52	0,55	0,57	0,59	0,61	0,64
	80	0,49	0,51	0,54	0,58	0,60	0,62	0,65	0,67
	75	0,51	0,53	0,57	0,61	0,63	0,66	0,68	0,71
100	95	0,45	0,47	0,50	0,53	0,55	0,56	0,58	0,60
	90	0,46	0,49	0,52	0,55	0,57	0,59	0,61	0,63
	85	0,48	0,51	0,54	0,58	0,60	0,62	0,64	0,66
	80	0,50	0,53	0,56	0,60	0,63	0,65	0,67	0,70
	75	0,52	0,55	0,59	0,63	0,66	0,68	0,71	0,74
	70	0,55	0,58	0,62	0,67	0,70	0,72	0,76	0,79
95	90	0,48	0,50	0,54	0,57	0,59	0,61	0,64	0,66
	85	0,50	0,52	0,56	0,60	0,62	0,64	0,67	0,70
	80	0,52	0,55	0,59	0,63	0,65	0,68	0,70	0,73
	75	0,54	0,57	0,61	0,66	0,69	0,72	0,75	0,78
	70	0,57	0,60	0,65	0,70	0,73	0,76	0,79	0,83
90	85	0,52	0,55	0,58	0,63	0,65	0,67	0,70	0,73
	80	0,54	0,57	0,61	0,66	0,68	0,71	0,74	0,77
	75	0,57	0,60	0,64	0,69	0,72	0,75	0,78	0,82
	70	0,59	0,63	0,67	0,73	0,76	0,80	0,83	0,87
	65	0,62	0,66	0,71	0,77	0,81	0,85	0,89	0,93
85	80	0,56	0,59	0,64	0,69	0,72	0,75	0,78	0,81
	75	0,59	0,62	0,67	0,72	0,75	0,79	0,82	0,86
	70	0,62	0,65	0,70	0,77	0,80	0,84	0,88	0,92
	65	0,65	0,69	0,75	0,81	0,85	0,89	0,94	0,99
	60	0,68	0,73	0,79	0,87	0,91	0,96	1,01	1,07
80	75	0,61	0,65	0,70	0,76	0,79	0,83	0,87	0,91
	70	0,64	0,68	0,74	0,81	0,84	0,88	0,93	0,97
	65	0,68	0,72	0,78	0,86	0,90	0,94	0,99	1,05
	60	0,72	0,76	0,83	0,91	0,96	1,01	1,07	1,13
	55	0,76	0,81	0,89	0,98	1,04	1,10	1,16	1,24
75	70	0,67	0,72	0,78	0,85	0,89	0,94	0,98	1,04
	65	0,71	0,75	0,82	0,90	0,95	1,00	1,05	1,12
	60	0,75	0,80	0,88	0,97	1,02	1,08	1,14	1,21
	55	0,80	0,85	0,94	1,04	1,10	1,17	1,24	1,32
	50	0,85	0,91	1,01	1,13	1,20	1,28	1,37	1,47
70	65	0,75	0,79	0,87	0,96	1,01	1,07	1,13	1,19
	60	0,79	0,84	0,93	1,03	1,08	1,15	1,22	1,30
	55	0,84	0,90	0,99	1,11	1,17	1,25	1,33	1,42
	50	0,89	0,96	1,07	1,20	1,28	1,37	1,47	1,58
	65	0,83	0,89	0,98	1,10	1,16	1,23	1,31	1,40
65	55	0,88	0,95	1,05	1,18	1,26	1,34	1,43	1,54
	50	0,94	1,02	1,14	1,29	1,37	1,47	1,59	1,71
	60	0,94	1,01	1,13	1,27	1,36	1,45	1,56	1,68
60	50	1,00	1,08	1,22	1,39	1,48	1,60	1,73	1,87
	45	1,08	1,17	1,33	1,53	1,65	1,78	1,94	2,13
	55	1,07	1,16	1,31	1,50	1,62	1,75	1,90	2,07
55	45	1,15	1,26	1,43	1,66	1,80	1,96	2,15	2,37
	40	1,25	1,37	1,59	1,86	2,03	2,24	2,48	2,78
	50	1,23	1,36	1,56	1,82	1,98	2,17	2,40	2,67
50	40	1,34	1,48	1,73	2,05	2,25	2,50	2,79	3,15
	35	1,47	1,65	1,94	2,36	2,63	2,96	3,38	3,92
	45	1,45	1,62	1,90	2,28	2,53	2,83	3,19	3,66
45	35	1,60	1,80	2,15	2,64	2,96	3,37	3,89	4,58
	40	1,75	1,98	2,40	3,00	3,41	3,93	4,62	5,54
	30	1,96	2,25	2,79	3,61	4,21	5,01	6,14	7,87

Таблицю складено для коефіцієнта n = 1,3

Коригувальні коефіцієнти

приклад:

Розрахункова потреба в теплі складає 800 Вт. Проектна температура води, що живить радіатор, становить 90°C, а води, що йде назад з радіатора - 70°C. Проектна температура повітря у приміщенні становить 20°C. Для параметрів 90/70/20°C знаходимо коригувальний коефіцієнт 0,80. Помноживши розрахункову потребу в теплі (800 Вт) на коригувальний коефіцієнт (0,80), отримуємо теплову потужність (640 Вт), відповідно до якої підбираємо радіатор для параметрів 75/65/20°C. Це означає, що проєктований радіатор для параметрів 90/70/20°C буде мати теплову потужність 800 Вт, а для параметрів 75/65/20°C – потужність 640 Вт.

температура нагрівального агента [°C]		величина коефіцієнта для підбору теплової потужності радіатора при інших, крім 75/65/20°C, температурах							
		температура повітря t _i в опалюваному приміщенні [°C]							
t ₁	t ₂	5	8	12	16	18	20	22	24
105	100	0,42	0,44	0,46	0,49	0,50	0,52	0,54	0,55
	95	0,43	0,45	0,48	0,51	0,52	0,54	0,56	0,58
	90	0,45	0,47	0,50	0,53	0,55	0,57	0,59	0,61
	85	0,47	0,49	0,52	0,55	0,57	0,59	0,61	0,64
90	80	0,49	0,51	0,54	0,58	0,60	0,62	0,65	0,67
	75	0,52	0,53	0,57	0,61	0,63	0,66	0,68	0,71
	70	0,54	0,57	0,61	0,66	0,69	0,72	0,78	0,82
	65	0,57	0,60	0,64	0,69	0,72	0,78	0,83	0,87
85	60	0,59	0,63	0,67	0,73	0,77	0,80	0,88	0,93
	55	0,62	0,66	0,71	0,77	0,81	0,87	0,89	0,93
	50	0,56	0,59	0,64	0,69	0,72	0,75	0,78	0,81
	45	0,59	0,62	0,67	0,72	0,75	0,79	0,82	0,86
70	40	0,62	0,65	0,70	0,77	0,80	0,84	0,88	0,92
	35	0,65	0,69	0,75	0,81	0,85	0,89	0,94	0,99
	30	0,65	0,71	0,79	0,87	0,91	0,96	1,01	1,07

Номінальна теплова потужність (Вт) для параметрів 105/75/20°C при ΔT 70 K (Plint, Compact, Ventil Compact)

висота довжина\тип	200*				300				400				450			
	21s	22	33	44	11	21s	22	33	11	21s	22	33	11	21s	22	33
400					331	459	585	821	432	583	746	1040	480	644	824	1146
500					414	574	731	1027	540	729	932	1300	600	805	1030	1432
600	505	665	943	1238	497	689	878	1232	648	875	1118	1560	720	965	1235	1719
700	589	776	1100	1444	580	803	1024	1437	756	1021	1305	1820	841	1126	1441	2005
800	674	887	1257	1650	662	918	1170	1643	864	1167	1491	2080	961	1287	1647	2292
900	758	997	1414	1857	745	1033	1317	1848	972	1313	1677	2340	1081	1448	1853	2578
1000	842	1108	1571	2063	828	1148	1463	2053	1080	1459	1864	2600	1201	1609	2059	2865
1100	926	1219	1728	2269	911	1262	1609	2259	1188	1604	2050	2859	1321	1770	2265	3151
1200	1010	1330	1885	2475	994	1377	1755	2464	1296	1750	2237	3119	1441	1931	2471	3438
1400	1179	1552	2200	2888	1159	1607	2048	2875	1512	2042	2609	3639	1681	2253	2883	4011
1600	1347	1773	2514	3301	1325	1836	2340	3285	1728	2334	2982	4159	1921	2574	3294	4584
1800	1516	1995	2828	3713	1491	2066	2633	3696	1944	2625	3355	4679	2161	2896	3706	5157
2000	1684	2216	3142	4126	1656	2295	2926	4107	2160	2917	3728	5199	2401	3218	4118	5730
2300	1937	2549	3614	4745	1905	2639	3364	4723	2484	3355	4287	5979	2762	3701	4736	6589
2600	2189	2881	4085	5363	2153	2984	3803	5339	2808	3792	4846	6759	3122	4183	5354	7449
3000	2526	3325	4713	6189	2484	3443	4388	6160	3240	4376	5591	7799	3602	4827	6177	8595

* - лише радіатор Plint

висота довжина\тип	500				550**				600				900			
	11	21s	22	33	11	21s	22	33	11	21s	22	33	11	21s	22	33
400	528	703	900	1250	575	762	976	1352	620	819	1049	1453	871	1144	1476	2017
500	660	879	1125	1563	718	952	1219	1690	775	1024	1312	1816	1089	1430	1845	2522
600	792	1055	1350	1875	862	1143	1463	2028	930	1228	1574	2179	1306	1716	2214	3026
700	924	1231	1575	2188	1006	1333	1707	2366	1085	1433	1836	2542	1524	2002	2583	3530
800	1056	1407	1800	2500	1149	1523	1951	2704	1240	1638	2099	2905	1742	2288	2952	4035
900	1188	1583	2025	2813	1293	1714	2195	3042	1396	1843	2361	3268	1960	2574	3321	4539
1000	1320	1759	2250	3125	1437	1904	2439	3380	1551	2047	2623	3632	2177	2860	3690	5043
1100	1452	1934	2475	3438	1581	2095	2683	3718	1706	2252	2886	3995	2395	3146	4059	5548
1200	1584	2110	2700	3750	1724	2285	2927	4056	1861	2457	3148	4358	2613	3432	4428	6052
1400	1848	2462	3150	4375	2012	2666	3414	4732	2171	2866	3673	5084	3048	4004	5166	7061
1600	2112	2814	3600	5000	2299	3047	3902	5408	2481	3276	4198	5811	3484	4576	5904	8069
1800	2376	3165	4050	5625	2586	3428	4390	6084	2791	3685	4722	6537	3919	5148	6642	9078
2000	2640	3517	4500	6250	2874	3809	4878	6760	3101	4095	5247	7263	4355	5720	7380	10087
2300	3036	4045	5176	7188	3305	4380	5609	7774	3566	4709	6034	8353	5008	6577	8486	11600
2600	3433	4572	5851	8126	3736	4951	6341	8789	4032	5323	6821	9442	5661	7435	9593	13113
3000	3961	5276	6751	9376	4311	5713	7317	10141	4652	6142	7870	10895	6532	8579	11069	15130

** - лише радіатор Compact

Способи під'єднання

бічне під'єднання

Найпопулярніше рішення, що дозволяє під'єднувати радіатори як справа, так і зліва. Живильна труба має бути під'єднана до верхнього патрубку радіатора, а зворотна – до нижнього.

Зворотне під'єднання призводить до зниження теплової потужності радіатора більше ніж на 30%. Бічне під'єднання можна використовувати в радіаторах, що заживлюються збоку, а після вилучення клапанної вставки – також у радіаторах, що заживлюються знизу.

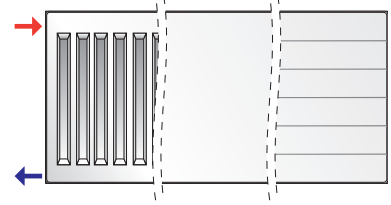

діагональне під'єднання

Рекомендується для радіаторів довжиною більше 2000 мм, а також для тих, довжина яких у чотири рази перевищує ширину. Ці під'єднання забезпечує рівномірний розподіл температури по всій довжині радіаторів. Живильну трубу необхідно під'єднати до правого або лівого верхнього патрубку радіатора, а зворотну -

до протилежного нижнього патрубку. Зворотне під'єднання призводить до зниження теплової потужності радіатора більше ніж на 30%. Діагональне під'єднання можна використовувати в радіаторах, що заживлюються збоку, а після вилучення клапанної вставки – також у радіаторах, що заживлюються знизу.

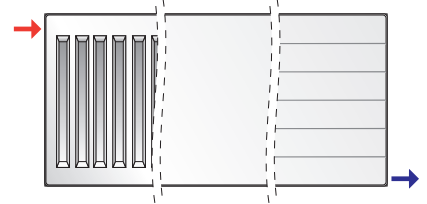

сідловидне під'єднання

При використанні цього виду під'єднання теплова потужність радіаторів буде приблизно на 10% нижче номінальної потужності. Сідловидне під'єднання найчастіше застосовується у радіаторах, що заживлюються збоку, коли система

центрального опалення проведена в плінтусах над підлогою. Після вилучення клапанної вставки сідловидне приєднання можна використовувати також у радіаторах, що заживлюються знизу.

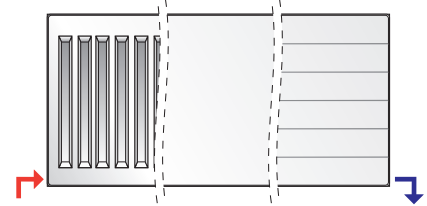

нижнє під'єднання

Застосовується для радіаторів, що заживлюються знизу. Вісь живильної труби завжди розташована за 80 мм від бічної грані радіатора, а вісь зворотної труби – за 30 мм.

Зворотне під'єднання призводить до зниження теплової потужності радіатора більше ніж на 30%.

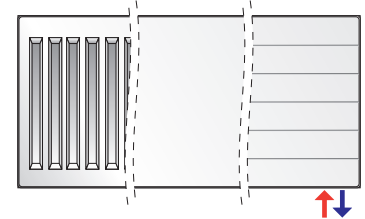

центральне нижнє під'єднання

Застосовується для радіаторів, що заживлюються знизу. Перевагою такого способу під'єднання є те, що, незалежно від довжини, висоти, товщини та типу радіатора, положення штуцерів для встановлення

можна визначити вже на етапі будівлі, що знаходиться у «сирому» стані. Зворотне з'єднання призводить до зниження тепловіддачі радіатора більше ніж на 30%.

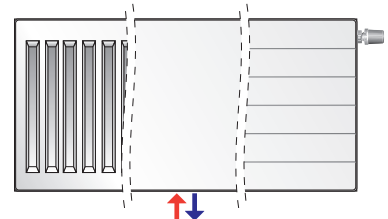

проміжне під'єднання

Радіатори, що заживлюються знизу, можна під'єднувати одночасно до бокових та нижніх патрубків. Можливі проміжні рішення: бічне та діагональне, представлені на рисунках. Ці рішення відповідають вищеописаним під'єднанням - бічному та діагональному.

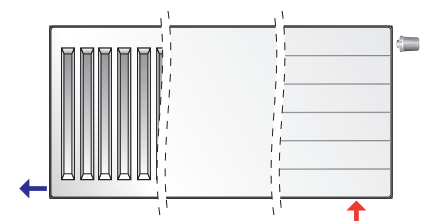
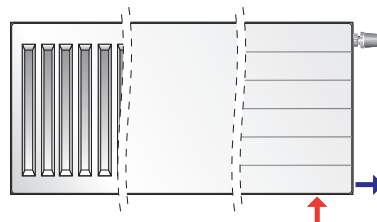

↑ - живильна труба ↓ - зворотна труба

Гідравлічні характеристики

Зниження тиску в радіаторі залежить від величини масової витрати води, що проходить через радіатор. Для однопанельних радіаторів зниження тиску в радіаторі визначається за рівнянням:

$$\Delta p = 0,0160 \times q^2 \quad kv = 2,5 \text{ м}^3/\text{ч}$$

Для багатопанельних радіаторів зниження тиску в радіаторі визначається за рівнянням:

$$\Delta p = 0,0105 \times q^2 \quad kv = 3,1 \text{ м}^3/\text{ч}$$

де:

Δp - зниження тиску води в радіаторі, виражене в Паскалях [Па]

q - масова витрата води, що протікає через радіатор, виражена у кілограмах на годину [кг/год]

Для радіаторів, що заживлюються знизу, оснащених клапанною вставкою, гідравлічна характеристика визначається для комплекту радіатор + клапанна вставка.

Починаючи з січня 2011 р., всі панельні радіатори Purmo з нижнім підключенням обладнані новими клапанними вставками виробництва компанії Oventrop, що мають заводське попереднє налаштування у діапазоні 2 – 6, залежно від розміру (теплопродуктивності) конкретного радіатора.

Для полегшення візуального розрізнення цього нового типу клапанної вставки було застосовано позначення регулюючих елементів вставок відповідними кольорами.

попереднє налаштування	kv [м ³ /ч]	колір	каталожний номер
2	0,13	білий	165 11 62
3	0,27	чорний	165 11 63
4	0,42	зелений	165 11 64
5	0,56	синій	165 11 65
6	0,70	червоний	165 11 66

Нові клапанні вставки мають гідравлічні характеристики, дуже близькі до характеристик вставок під каталожним номером 101 80 80, що застосовувались раніше.

У разі необхідності заводські попередні налаштування кожної з нових клапанних вставок можуть бути змінені, так само як і для вставок, що застосовувались раніше.

Нові клапанні вставки мають змінену загальну довжину, що пов'язано з удосконаленою конструкцією ущільнення, вони не можуть застосовуватись у радіаторах з нижнім підключенням, випущених до кінця 2010 р. і оснащених клапанними вставками старого зразка.



вставка
старого
зразка

вставка
нового
типу



типовий ряд нових вставок

Гідравлічні характеристики

приклад визначення попереднього налаштування

дані:

потреба в теплі

$$Q_c = 1160 \text{ Вт}$$

різниця температур

$$\Delta t = 20 \text{ К (напр.: 80/60 } ^\circ\text{C)}$$

втрата тиску

$$\Delta p = 6 \text{ кПа} = 6000 \text{ Па}$$

стала перерахунку

$$C = 1,163$$

розрахунки:

масова витрата води

$$q = \frac{Q_c}{C \times \Delta t} = \frac{1160}{1,163 \times 20} = 50 \text{ кг/год}$$

Для потоку $q = 50 \text{ кг/год}$ і втрати тиску 6000 Па зчитуємо з номограми значення попереднього регулювання 3.

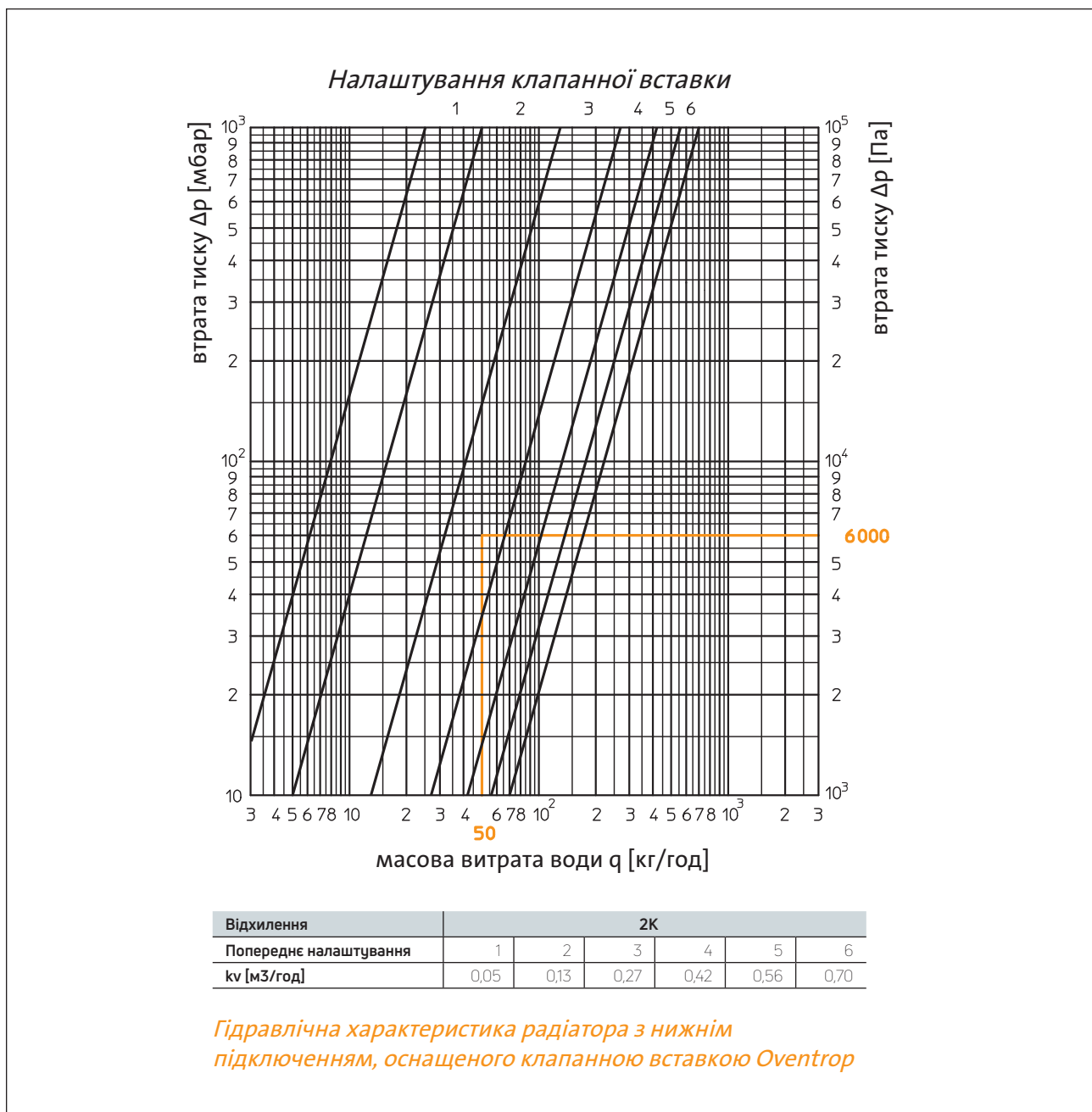

Термоголовки для радіаторів

Панельні радіатори з вбудованою клапанною вставкою для правильної експлуатації вимагають застосування додатково відповідної термостатичної головки.

Приклад типів і виробників термостатичних головок, що підходять для нових клапанних вставок Oventrop.

ВИРОБНИК	НОМЕР ЗА КАТАЛОГОМ	ВИРОБНИК	НОМЕР ЗА КАТАЛОГОМ
Purmo Sensor	AZ02HESENSOM3030	Herz Herzcules „H”	1 9860 98
Purmo Evosense (білий)	AZ02HE5010283000	Honeywell Thera 2	T9001H(...), T9001W(...), T9001 08, T9001 20, T9001 50
Purmo Evosense (чорний)	AZ02HE5050283000	Honeywell Thera 3	T6001H(...), T6001W(...), T6001 08, T6001 20, T6001 50
Comap Senso RI	100 100	Honeywell Thera 4	T3001, T2001
Danfoss RAW-K 5135	013G5135	Oventrop UNI XH	101 1365
Heimeier K	6000-00.500, 6020-00.500 6040-00.500	Oventrop UNI LH	101 1465, 67, 68, 69
Heimeier DX	6700-00.500	Oventrop UNI CH	101 1265
Heimeier D	6850-00.500	Oventrop UNI DH	101 1065
Heimeier B	2500-00.500, 2502-00.500	Oventrop UNI SH	101 2065
Heimeier WK	7300-00.500	Schlosser Diamant	6001 00001
Heimeier VD	7400-00.500	Schlosser Brillant	6002 0000 (...)
Herz Classic „H”	17260 98, 19260 98, 17330 98, 19330 98	Valvex GZ 05A	4440010, 4440410
Herz Mini „H”	19200 68, 19200 38	Valvex GZ 07A	4445000

ВИРОБНИК	НОМЕР ЗА КАТАЛОГОМ	
	КЛАПАН	ГОЛОВКА
Danfoss VHX-DUO + RAX	013G4281 – комплект білий RAL9016 013G4279 – комплект хромований	
Heimeier Multilux	3851-02.000 3850-02.000	як для панельних радіаторів з клапанною вставкою
Herz	1 3692 91 1 3694 91	19260 06, 17260 06, 19200 60, 17260 40
Honeywell Therafix	V2474YE0015 V2474YD0015	як для панельних радіаторів з клапанною вставкою
Oventrop Multiblock T	118 40 83 118 40 84	як для панельних радіаторів з клапанною вставкою
Schlosser Duo-plex	6021 00001, 6021 00003, 6021 00005, 6021 00007	як для панельних радіаторів з клапанною вставкою

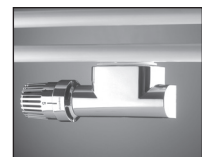

монтажні розміри

Відстані від радіатора до підлоги і до підвіконня мають становити не менше 100 мм. Якщо немає можливості дотримання цих відстаней, допускається встановлення радіатора за 70-100 мм від підлоги та підвіконня, однак при цьому необхідно збільшити потужність на 5-10%. Якщо відстань від підлоги та підвіконня менше 70 мм, необхідно використовувати радіатори меншої висоти.

Радіатор необхідно встановлювати у фабричній упаковці. Якщо система центрального опалення вмикається для обігріву будівлі під час оздоблювальних робіт або для її просушування, радіатор необхідно залишити упакованим.

Якщо упаковка виявилась пошкодженою, радіатор необхідно захистити від забруднення іншим способом. Рекомендується знімати упаковку лише після закінчення всіх оздоблювальних робіт. Відводи радіатора необхідно сформувати таким чином, щоб після з'єднання з радіатором та кріплення муфт у радіаторі не спостерігалось ніяких напружень. Не можна згинати відвід, з'єднаний з радіатором, нагрівати радіатор – наприклад, пальником або паяльною лампою, а також виконувати інші дії, що можуть призвести до деформації радіатора або до пошкодження лакофарбового покриття.

Акcesуари

опис

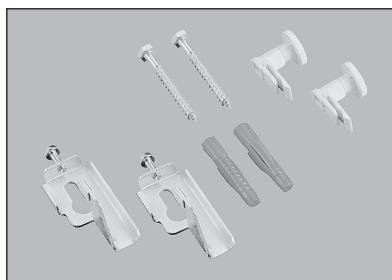

набір кронштейнів для панельних радіаторів з гачками висотою 300-900 мм типу:

**C 11, C 21s, C 22, C 33 • CV 11 • CVM 11 • FC 11, FC 21s, FC 22, FC 33
FCV 11 • FCVM 11 • RC 11, RC 21s, RC 22, RC 33 • RCV 11 • RCVM 11**

Відстань від радіатора до стіни – 30 мм.
Максимальне навантаження на один кронштейн: вертикальне – 120 кг
відривне – 60 кг

панельний радіатор довжина мм	кількість кронштейнів
400 - 1600	2
1800 - 3000	3

В комплекті з радіатором



набір рейкових кронштейнів Monclac MCA-D для панельних радіаторів без гачків висотою 300-900 мм типу:

**CV 21s, CV 22, CV 33 • CVM 21s, CVM 22, CVM 33
FCV 21s, FCV 22, FCV 33 • FCVM 21s, FCVM 22, FCVM 33
RCV 21s, RCV 22, RCV 33 • RCVM 21s, RCVM 22, RCVM 33**

Відстань від радіатора до стіни – 25 мм.
Максимальне навантаження на один кронштейн: вертикальне – 180 кг
відривне – 35 кг

панельний радіатор довжина мм	кількість кронштейнів
400 - 1600	2
1800 - 3000	3

В комплекті з радіатором



набір рейкових кронштейнів Monclac MCK-108 для панельних радіаторів типу:

**H 10, H 20, H 30 • HV 10, HV 20, HV 30 • FH 10, FH 20, FH 30
FHV 10, FHV 20, FHV 30**

Виліт підвісу типу MONCLAC MCK – 108 мм.
Максимальне навантаження на один кронштейн MONCLAC MCK – 108:
вертикальне – 125 кг
відривне – 35 кг

Необхідно замовляти окремо

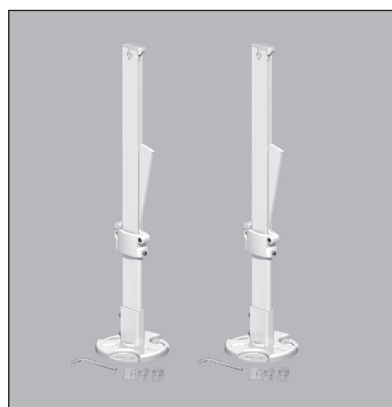

стілка для панельних радіаторів типу 21s, 22, 33 висотою 300 - 900 мм:

Відстань від радіатора до стіни – довільна.
Максимальне навантаження на одну стійку:
вертикальне – 180 кг
відривне – 35 кг

код замовлення: **AZ02BS1WEM817H01** (1 шт.)

висота 300 - 600 мм		висота 900 мм	
панельний радіатор довжина мм	кількість стійок	панельний радіатор довжина мм	кількість стійок
400 - 1800	2	400 - 1200	2
2000 - 2300	3	1400 - 1800	3
2600 - 3000	4	2000 - 3000	4



вентиляційний комплект PURMO AIR для панельних радіаторів з конвекційними елементами:

AIR 21 - кожух вентиляційного комплексу (застосовувати з радіаторами типу 21)

код замовлення: **AZ28VVAIR2100000**

AIR 22 - кожух вентиляційного комплексу (застосовувати з радіаторами типу 22 і 23)

код замовлення: **AZ28VVAIR2200000**

AIRF 200 - повітряний фільтр класу F9. Підходить для кожного типу кожуху код замовлення: **AZ28VVAIRF2000000**

Вентиляційний комплект повинен мати відповідний для даного радіатора кожух + фільтр.

УВАГА! Вентиляційний комплект повинен мати відповідний для даного радіатора кожух + фільтр.

Акcesуари

опис

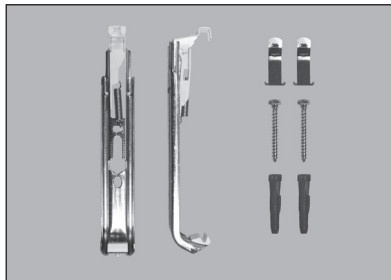

набір рейкових кронштейнів Monclac MCA-D для панельних радіаторів без гачків висотою 200 мм типу: 21s і 22 (Plint, Plint P, Plint R)

код замовлення:
AZ02BW2MC2002201 (2 шт. в комплекті)

так само

код замовлення:
AZ02BW3MC2002201 (3 шт. в комплекті)

висота 200 мм	
панельний радіатор довжина мм	кількість кронштейнів
600 - 1600	2
1800 - 2300	3
2600 - 3000	4



рейковий кронштейн Monclac MCA-Q тип 33 для панельних радіаторів без гачків висотою 200 мм типу: 33 (Plint, Plint P, Plint R)

код замовлення:
AZ02BW1MC2003301 (1 шт.)

висота 200 мм	
панельний радіатор довжина мм	кількість кронштейнів
600 - 1600	2
1800 - 2300	3
2600 - 3000	4

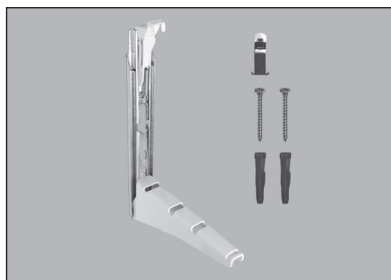

рейковий кронштейн Monclac MCA-Q тип 44 для панельних радіаторів без гачків висотою 200 мм типу: 44 (Plint, Plint P, Plint R)

код замовлення:
AZ02BW1MC2004401 (1 шт.)

висота 200 мм	
панельний радіатор довжина мм	кількість кронштейнів
600 - 1600	2
1800 - 2300	3
2600 - 3000	4

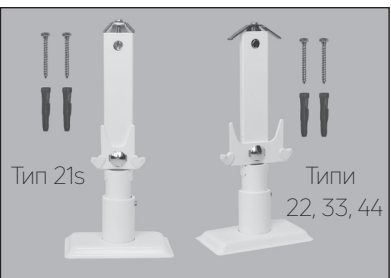

код замовлення:
AZ02BS120021S001

код замовлення:
AZ02BS1200224401

стійка для панельних радіаторів висотою 200 мм типу: 21s, 22, 33, 44 (Plint, Plint P, Plint R, Plint PD, Plint RD)

Відстань від радіатора до стіни - довільна
Максимальне навантаження на одну стійку:
вертикальне - 200 кг
відривне - 35 кг

висота 200 мм	
панельний радіатор довжина мм	кількість кронштейнів
600 - 1600	2
1800 - 2300	3
2600 - 3000	4



діапазон застосування настінних підвісів та кронштейнів для моделей панельних радіаторів висотою 200 мм:

панельний радіатор	тип 21s		тип 22		тип 33		тип 44	
	настінні	підлогові	настінні	підлогові	настінні	підлогові	настінні	підлогові
Plint	x	x	x	x	x	x	x	x
Plint P	x	x	x	x	x	x	x	x
Plint R	x	x	x	x	x	x	x	x
Plint PD		x		x		x		x
Plint RD		x		x		x		x

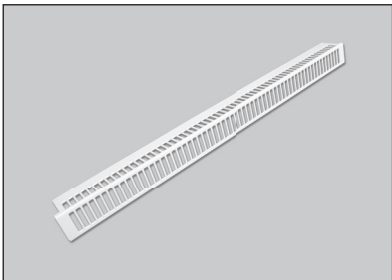
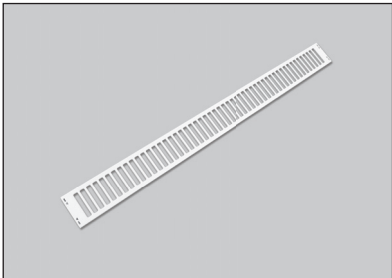
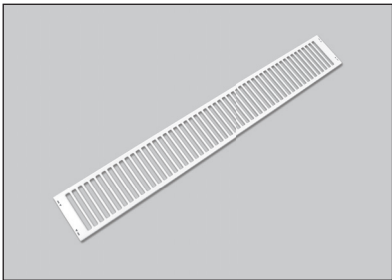

Акcesуари



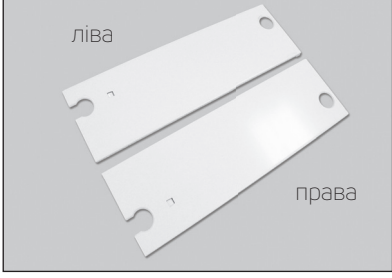

	опис	код замовлення
	Рурмо верхня накладка радіатора типу 11 40 см 50 см 60 см 70 см 80 см 90 см 100 см 110 см 120 см 140 см 160 см 180 см 200 см 230 см 260 см 300 см	A06110000401TG00 A06110000501TG00 A06110000601TG00 A06110000701TG00 A06110000801TG00 A06110000901TG00 A06110001001TG00 A06110001101TG00 A06110001201TG00 A06110001401TG00 A06110001601TG00 A06110001801TG00 A06110002001TG00 A06110002301TG00 A06110002601TG00 A06110003001TG00
	Рурмо верхня накладка радіатора типу 21s 40 см 50 см 60 см 70 см 80 см 90 см 100 см 110 см 120 см 140 см 160 см 180 см 200 см 230 см 260 см 300 см	A06210000403TG00 A06210000503TG00 A06210000603TG00 A06210000703TG00 A06210000803TG00 A06210000903TG00 A06210001003TG00 A06210001103TG00 A06210001203TG00 A06210001403TG00 A06210001603TG00 A06210001803TG00 A06210002003TG00 A06210002303TG00 A06210002603TG00 A06210003003TG00
	Рурмо верхня накладка радіатора типу 22 40 см 50 см 60 см 70 см 80 см 90 см 100 см 110 см 120 см 140 см 160 см 180 см 200 см 230 см 260 см 300 см	A06220000401TG00 A06220000501TG00 A06220000601TG00 A06220000701TG00 A06220000801TG00 A06220000901TG00 A06220001001TG00 A06220001101TG00 A06220001201TG00 A06220001401TG00 A06220001601TG00 A06220001801TG00 A06220002001TG00 A06220002301TG00 A06220002601TG00 A06220003001TG00
	Рурмо верхня накладка радіатора типу 33 40 см 50 см 60 см 70 см 80 см 90 см 100 см 110 см 120 см 140 см 160 см 180 см 200 см 230 см 260 см 300 см	A06330000401TG00 A06330000501TG00 A06330000601TG00 A06330000701TG00 A06330000801TG00 A06330000901TG00 A06330001001TG00 A06330001101TG00 A06330001201TG00 A06330001401TG00 A06330001601TG00 A06330001801TG00 A06330002001TG00 A06330002301TG00 A06330002601TG00 A06330003001TG00

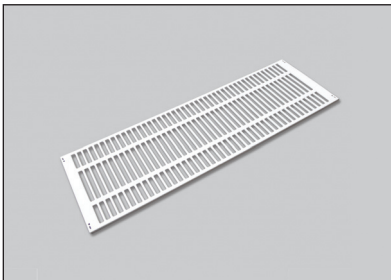
Акcesуари







	опис	код замовлення
 <p>права ліва</p>	<p>Ригмо бічна накладка радіатора типу 11</p> <p>30 см права 30 см ліва 40 см права 40 см ліва 45 см права 45 см ліва 50 см права 50 см ліва 55 см права 55 см ліва 60 см права 60 см ліва 90 см права 90 см ліва</p>	<p>A06110300001SP00 A06110300001SP10 A06110400001SP00 A06110400001SP10 A06110450001SP00 A06110450001SP10 A06110500001SP00 A06110500001SP10 A06110550001SP00 A06110550001SP10 A06110600001SP00 A06110600001SP10 A06110900001SP00 A06110900001SP10</p>
 <p>універсальна</p>	<p>Ригмо бічна накладка радіатора типу 21s</p> <p>30 см 40 см 45 см 50 см 55 см 60 см 90 см</p>	<p>A06210300003SP00 A06210400003SP00 A06210450003SP00 A06210500003SP00 A06210550003SP00 A06210600003SP00 A06210900003SP00</p>
 <p>універсальна</p>	<p>Ригмо бічна накладка радіатора типу 22</p> <p>30 см 40 см 45 см 50 см 55 см 60 см 90 см</p>	<p>A06220300001SP00 A06220400001SP00 A06220450001SP00 A06220500001SP00 A06220550001SP00 A06220600001SP00 A06220900001SP00</p>
 <p>ліва права</p>	<p>Ригмо бічна накладка радіатора типу 33</p> <p>30 см права 30 см ліва 40 см права 40 см ліва 45 см права 45 см ліва 50 см права 50 см ліва 55 см права 55 см ліва 60 см права 60 см ліва 90 см права 90 см ліва</p>	<p>A06330300001SP00 A06330300001SP10 A06330400001SP00 A06330400001SP10 A06330450001SP00 A06330450001SP10 A06330500001SP00 A06330500001SP10 A06330550001SP00 A06330550001SP10 A06330600001SP00 A06330600001SP10 A06330900001SP00 A06330900001SP10</p>

Аксесуари



	опис	код замовлення
	Ригмо верхня накладка радіатора типу 44 60 см 70 см 80 см 90 см 100 см 110 см 120 см 140 см 160 см 180 см 200 см 230 см 260 см 300 см	A06440000601TG00 A06440000701TG00 A06440000801TG00 A06440000901TG00 A06440001001TG00 A06440001101TG00 A06440001201TG00 A06440001401TG00 A06440001601TG00 A06440001801TG00 A06440002001TG00 A06440002301TG00 A06440002601TG00 A06440003001TG00
 універсальна	Ригмо бічна накладка радіатора типу 44 20 см	A06440200001SP00

	опис	розміри	код замовлення
	термостатична головка Purmo Sensor	M30x1,5	AZ02HESENSOM3030
	термостатична головка Purmo evosense колір: білий колір: чорний	M30x1,5	AZ02HE5010283000 AZ02HE5050283000
	електронний термостат TempCo TH E3, живлення - акумулятори 2xAA		FAWBANCOCNN31000
	приєднувальний клапанний комплект подвійний прямий, нікельований	$\frac{3}{4}$ " на $\frac{1}{2}$ "	AZ03TP004001300SNICK
	приєднувальний клапанний комплект подвійний кутовий, нікельований	$\frac{3}{4}$ " на $\frac{1}{2}$ "	AZ03TP004001290SNICK

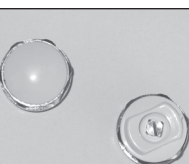
Акcesуари

	опис	розміри	код замовлення
	<p>клапанна вставка нового типу (тип: 165 11 62)</p> <p>для панельних радіаторів з нижнім підключенням - застосовується з початку 2011 року</p> <p>Колір: білий</p> <p>Заводське налаштування: 2 (kv=0,13) Діапазон налаштувань: 1 - 6 (kv=0,05 до 0,70)</p>		AZ02VEOV013WHI00
	<p>клапанна вставка нового типу (тип: 165 11 63)</p> <p>для панельних радіаторів з нижнім підключенням - застосовується з початку 2011 року</p> <p>Колір: чорний</p> <p>Заводське налаштування: 3 (kv=0,27) Діапазон налаштувань: 1 - 6 (kv=0,05 до 0,70)</p>		AZ02VEOV027BLA00
	<p>клапанна вставка нового типу (тип: 165 11 64)</p> <p>для панельних радіаторів з нижнім підключенням - застосовується з початку 2011 року</p> <p>Колір: зелений</p> <p>Заводське налаштування: 4 (kv=0,42) Діапазон налаштувань: 1 - 6 (kv=0,05 до 0,70)</p>		AZ02VEOV042GRE00
	<p>клапанна вставка нового типу (тип: 165 11 65)</p> <p>для панельних радіаторів з нижнім підключенням - застосовується з початку 2011 року</p> <p>Колір: блакитний</p> <p>Заводське налаштування: 5 (kv=0,56) Діапазон налаштувань: 1 - 6 (kv=0,05 до 0,70)</p>		AZ02VEOV056BLU00
	<p>клапанна вставка нового типу (тип: 165 11 66)</p> <p>для панельних радіаторів з нижнім підключенням - застосовується з початку 2011 року</p> <p>Колір: червоний</p> <p>Заводське налаштування: 6 (kv=0,70) Діапазон налаштувань: 1 - 6 (kv=0,05 до 0,70)</p>		AZ02VEOV070RED00
	<p>клапанна вставка старого зразка (тип: 101 80 80)</p> <p>для панельних радіаторів з нижнім підключенням - застосовувалась до кінця 2010 року</p> <p>Колір: чорний</p> <p>Заводське налаштування: 6 (kv=0,70) Діапазон налаштувань: 1 - 6 (kv=0,05 до 0,70)</p> <p>УВАГА: клапанні вставки нового і старого зразка неможливо взаємно замінити через різні довжини корпусів</p>		AZ02VE0101808000
	<p>ключ для вкладишів клапанів</p> <p>емонтованих у радіаторах з нижнім підключенням (налаштування kv)</p>		AZ02ZZKLUNASOV00
	<p>заглушка і повітряник</p>		AZ02PLP400000000

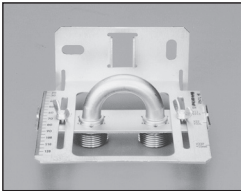
Акcesуари

	опис	розміри	код замовлення
	ключ для повітровідвідника		QWR2MGGEU4BRELOK
	монтажний шаблон		AZ02ZZSZABLON01
	лак флакон – (аплікатор) RAL 9016		AZ03PA0070901630
	лак аерозоль RAL 9016		AZ02PASPRAYWHI0R9016

	опис	тип	розміри	код замовлення
	вішалка на рушник до радіаторів Vertical Колір: білий RAL 9016.	20C, 21C, 22C	300 мм	AZ04TRV590300000
			450 мм	AZ04TRV590450000
			600 мм	AZ04TRV590600000
			750 мм	AZ04TRV590750000

Радіатори PURMO у спеціальному виконанні

Умови використання сталевих пластинчастих радіаторів PURMO, зазначені в технічних характеристиках та гарантійних умовах, чітко та однозначно визначають, в яких типах приміщень можуть встановлюватись пластинчасті радіатори зі стандартним захистом без втрати гарантії.

Для приміщень, в яких не рекомендується використовувати стандартні пластинчасті радіатори з причини анулювання гарантії, рекомендується використовувати радіатори у спеціальному виконанні.

Це радіатори типу **Purmo Compact (C), Purmo Ventil Compact (CV), Purmo Ventil Compact M (CVM), Purmo Hygiene (H), Purmo Ventil Hygiene (HV)** а також **Plint** у виконанні з додатковим антикорозійним захистом, що наноситься на радіатор перед остаточним фарбуванням, і призначені перш за все для приміщень з високим вмістом вологи, таких, наприклад, як автомийки, пральні, ванні кімнати, громадські туалети та ін., в яких може мати місце несприятлива дія вологи, що міститься в повітрі, а також інших корозійних речовин.

Процес захисту поверхні базується на процесі цинкування (гальваніка), що є одним з найважливіших процесів у всьому виробничому циклі радіаторів. Він полягає у нанесенні на поверхню нагрівача шару дрібнокристалічного цинку з подальшим додатковим цинковим фосфатуванням. Таке покриття гарантує

ідеальну адгезію наступного нанесеного шару, тобто катафорезного ґрунтувального покриття, але, що найважливіше, воно забезпечує дуже хороший захист основи від корозії у разі пошкодження зовнішніх лакофарбових покриттів.

Радіатори типу **Purmo Compact (C), Purmo Ventil Compact (CV), Purmo Ventil Compact M (CVM), Purmo Hygiene (H), Purmo Ventil Hygiene (HV)** у виконанні з додатковим антикорозійним захистом пропонуються на замовлення з однаковими за висотою типорозмірами, тобто від 300 до 900 мм і довжиною від 400 до 3000 мм. Радіатори типу **Plint** у виконанні з додатковим антикорозійним захистом пропонуються на замовлення з висотою 200 мм і довжиною від 600 до 3000 мм. Кріпильні комплекти для радіаторів у спеціальному виконанні також зроблені з додатковим антикорозійним захистом.

Радіатори в оцинкованому виконанні коштують дорожче, ніж радіатори у базовому виконанні.

Теплові потужності радіаторів однакові, незалежно від того, в якому виконанні вони зроблені, в стандартному чи з додатковим захистом.

На радіатори в спеціальному виконанні, що встановлюються в приміщеннях з підвищеною вологістю, надається **шестирічна гарантія**.

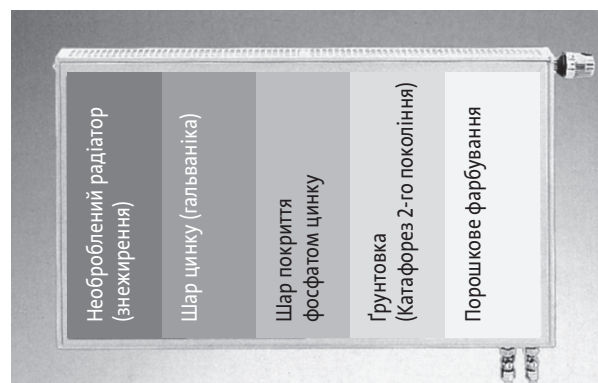

Підготовка поверхні радіатора

Про компанію

Про впроваджену в нашій фірмі інтегровану систему управління якістю та охорони навколишнього середовища, що відповідає нормам ISO 9001 та ISO 14001, свідчать сертифікати, видані «British Standards Institution».



«Purmo Group Poland Sp. z o.o.»

Концерн родом з Фінляндії є найбільшим виробником радіаторів у Європі. Високоякісна продукція та підтвержене діями партнерство – це ключі до успіху нашої фірми. Наші радіатори виправдали себе в складних кліматичних умовах Північної Скандинавії. За більш ніж 50 років діяльності ми завоювали визнання на європейських ринках, а також в країнах на інших континентах.

Ми маємо в своєму розпорядженні найбільшу і найкраще організовану мережу продажів. Завдяки цьому наше залучення до обслуговування малих проектів таке ж велике, як і до реалізації великих інвестицій.

Менеджери та інженери, що працюють в «Purmo Group Poland Sp. z o.o.», – основа бездоганного іміджу компанії. Досвідчені, висококваліфіковані регіональні керівники продажів підтримують постійний контакт з торговельними підприємствами, проектувальниками, монтажниками та інвесторами, піклуючись про високу якість обслуговування клієнта.

В Європі в даний час в «Purmo Group Poland Sp. z o.o.» працюють більше 500 людей. Ми інвестуємо в майбутні кадри, співпрацюючи з вищими навчальними закладами країн Європи. Ми організуємо навчальні семінари для проектувальників та монтажників. Все це – завдяки нашій турботі про задоволення потреб будь-якого клієнта, який завжди може розраховувати на нашу допомогу.

Кольорова палітра Purmo Group

ОСНОВНИЙ КОЛІР

RAL 9016
Traffic white

70 кольорів з кольорової палітри радіаторів Purmo Group:
доплата **40 %** до ціни радіатора в основному білому кольорі, RAL9016.

Кольори, що не входять до кольорової палітри радіаторів Purmo Group:
доплата **100 %** до ціни радіатора в основному білому кольорі, RAL9016.

КОЛЬОРИ RAL

RAL 1004 Golden yellow	RAL 1012 Lemon yellow	RAL 1023 Traffic yellow	RAL 1027 Curry yellow	RAL 1033 Dahlia yellow	RAL 2003 Pastel orange	RAL 2004 Pure orange	RAL 3000 Flame red
RAL 3005 Wine red	RAL 3014 Antique pink	RAL 3015 Light pink	RAL 4002 Red violet	RAL 4007 Purple violet	RAL 4008 Signal violet	RAL 4009 Pastel violet	RAL 5001 Green blue
RAL 5002 Ultramarine blue	RAL 5009 Azure blue	RAL 5014 Pigeon blue	RAL 5015 Sky blue	RAL 5017 Traffic blue	RAL 5022 Night blue	RAL 6004 Blue green	RAL 6019 Pastel green
RAL 6033 Mint turquoise	RAL 6034 Pastel turquoise	RAL 7001 Silver grey	RAL 7013 Brown grey	RAL 7015 Slate grey	RAL 7016 Anthracite grey	RAL 7021 Black grey	RAL 7024 Graphite grey
RAL 7030 Stone grey	RAL 7035 Light grey	RAL 7037 Dusty grey	RAL 7040 Window grey	RAL 8017 Chocolate brown	RAL 8019 Grey brown	RAL 9001 Cream	RAL 9005 Jet black
RAL 9006 White aluminium	RAL 9007 Grey aluminium	RAL 9010 Pure White	RAL 040 80 05 Caffé Latte (S0222)	RAL 120 70 70 E-Green (S0221)	RAL 120 80 60 Modern green (S0220)	RAL 150 60 60 Green Apple (S0219)	RAL 250-2 Lemon Glow (S0182)
RAL 290 40 45 Mystic Purple (S0185)	RAL 290 70 20 Mauve Haze (S0178)						

СПЕЦІАЛЬНІ КОЛЬОРИ

S0075 Jasmine	S0077 Magnolia	S0084 Anemone	S0087 Bahama beige	S0088 Manhattan	S0091 Pergamon	S0094 Natura	S0164 Banana
S0102 Metal Grey ²	S0104 Metal Black ²	S0141 Black Textured ¹	S0142 White Textured ¹	S0143 Light Grey	S0144 Brown Grey	S0145 Creme White	S0146 Anodic Bronze
S0147 Anodic Brown	S0148 Anodic Black	S0149 Anodic Natura	S0201 Metal Alu ²				

¹ структурний колір

² колір металік

Представлені в буклеті кольори слід розглядати як приблизні. Перед купівлею необхідно підбирати колір лише на підставі оригінального каталогу RAL. Виробник не несе відповідальності за підбір кольору на підставі друкованих або висвітлюваних на комп'ютерному екрані матеріалів.

УВАГА!!! Різні типи радіаторів можуть бути пофарбовані в різні відтінки одного й того ж кольору.

PURMO GROUP POLAND SP. Z O.O.

ul. Puławska 491
02-844 Warszawa, Poland
tel. +48 22 544 10 00
purmow@purmo.pl
www.purmo.com
www.purmo.com/ua

